

NAJ
LEP
SZE

E EFAPEL[®]

[.COM.PL](http://EFAPEL.COM.PL)





04 LOGUS 90 STANDARD



05 LOGUS 90 AQUARELLA



08 LOGUS 90 ANIMATO



15 LOGUS 90 CRYSTAL



19 LOGUS 90 ARBORE



21 LOGUS 90 PETRA



28 APOLO 5000



13 LOGUS 90 METALLO

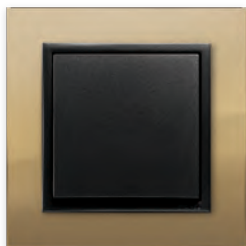

24 LOGUS 90 KIDS



50 mehanizmy mec 21



33 SIZA



35 QUADRA



38 LATINA STANDARD

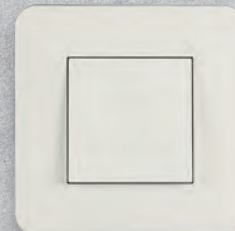

38 LATINA AQUARELLA



39 LATINA LYRA



40 LATINA LIGNA

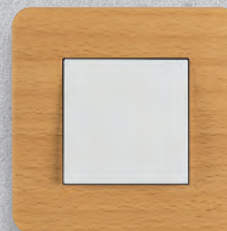

41 LATINA METALLUM



43 LATINA CROMA



60 mehanizmy mec Q45



44 W48 WATERPROOF



LOGUS⁹⁰ STANDARD + AQUARELLA

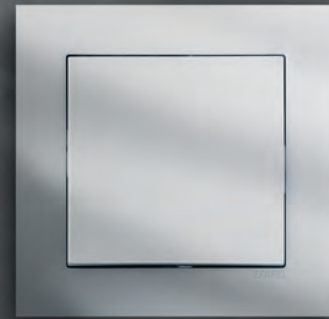



BR
biel



MF
kość słoniowa

LOGUS⁹⁰

STANDARD

mec
21

▶ ramki pojedyncze i wielokrotne

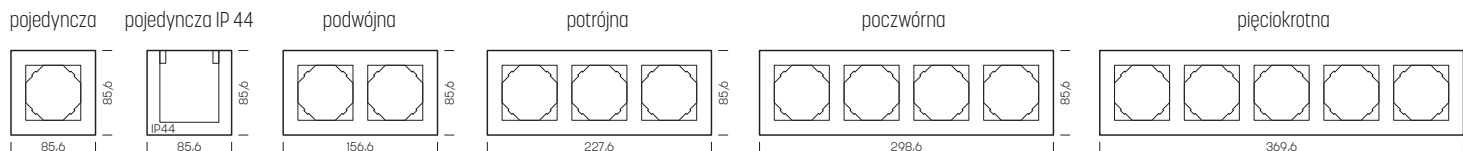

montaż za pomocą łapek lub wkrętów



▶ schemat kompletacji asprzętu

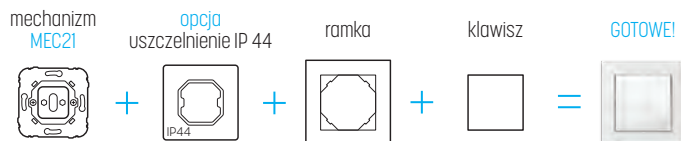

▶ puszki natynkowe

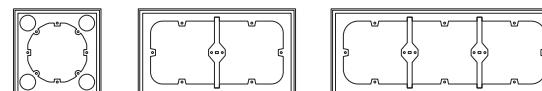

rozpiętość montażowa 71 mm

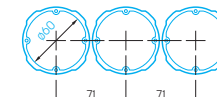



LOGUS⁹⁰

AQUARELLA



AL
aluminium



IS
grafit



PM
czerń



GE
lód



PE
perła



DU
złoto

mec
21

▶ ramki pojedyncze i wielokrotne

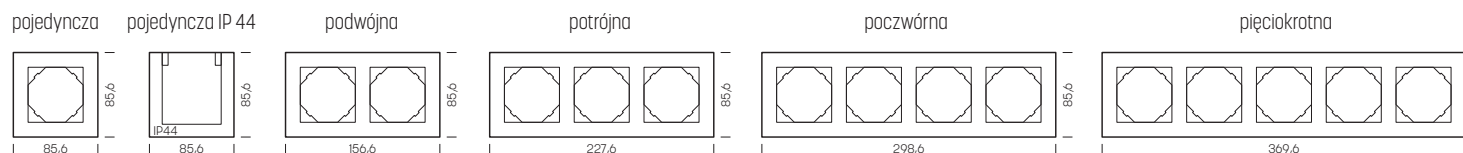

montaż za pomocą łapek lub wkrętów



▶ schemat kompletacji osprzętu

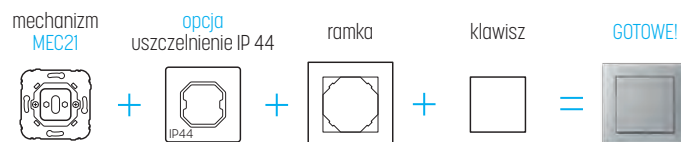

▶ puszki natynkowe

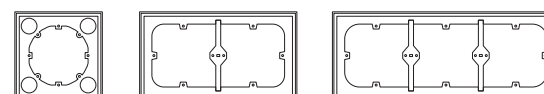

rozpiętość montażowa 71 mm

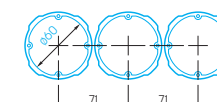

LOGUS⁹⁰ ANIMATO





LOGUS⁹⁰

ANIMATO



BB
biel | biel



MM
kość słoniowa | kość słoniowa



PP
perła | perła



UU
złoto | złoto



EE
lód | lód



AA
aluminium | aluminium



SS
grafit | grafit



RR
czerní | czerní

mec
21

▶ ramki pojedyncze i wielokrotne

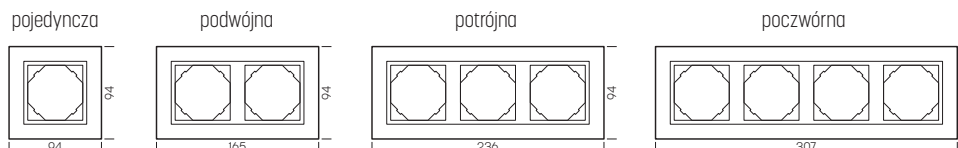

▶ schemat kompletacji osprzętu

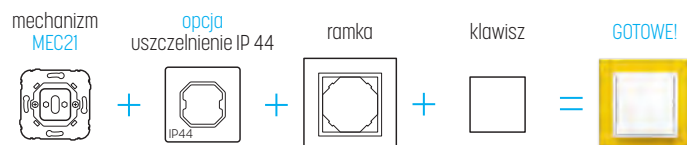



RG
żółty | lód



DG
zieleń | lód



ZG
niebieski | lód



PG
czerni | lód



TS
miedź | grafit



BS
burgund | grafit



JG
pomarańcz | lód



VG
czerwień | lód



UG
złoto | lód



PA
czerni | aluminium



AS
aluminium | grafit



PS
czerni | grafit

montaż za pomocą
łapek lub wkrętów



rozpiętość montażowa
71 mm

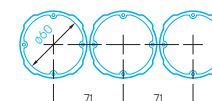

LOGUS⁹⁰ METALLO + CRYSTAL

mec
21





E EFAPEL®



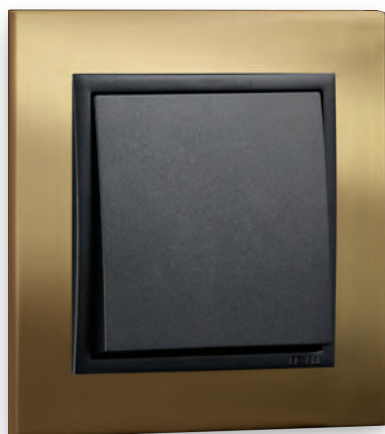

IA
stal szorstkowana lustrzana | aluminium chrom lustrzany | grafit



US
aluminium matowe | grafit

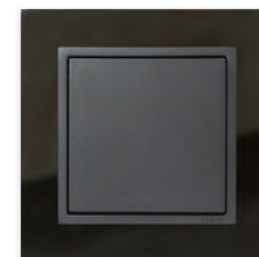

QS
nikiel lustrzany | grafit



TP
tytan matowy | perła

LOGUS⁹⁰

METALLO



OU
złoto lustrzane | złoto



OP
złoto lustrzane | perła

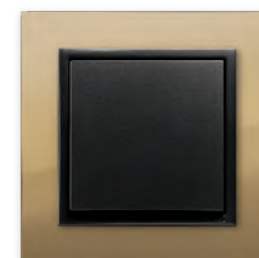

EDO
złoto lustrzane | czern



EDN
złoto lustrzane | biel

mec 21



ramki z naturalnych materiałów

stal galwanizowana

▶ ramki pojedyncze i wielokrotne

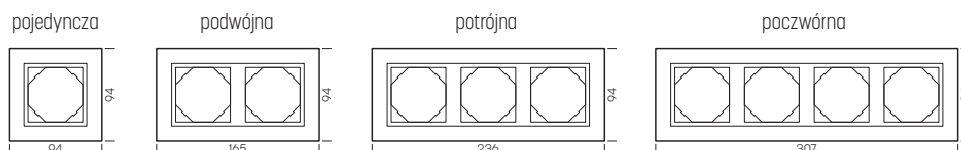

▶ schemat kompletacji osprzętu

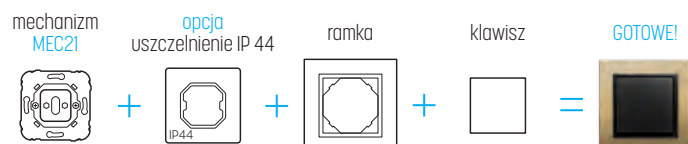

montaż za pomocą łapek lub wkrętów



rozpiętość montażowa 71 mm

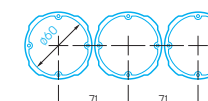

EFAPEL®

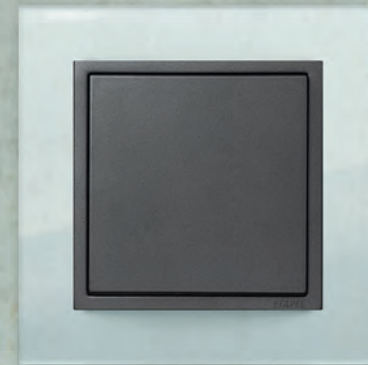



LOGUS⁹⁰

CRYSTAL



CB
kryształ | biel



CG
kryształ | lód



CP
kryształ | perła



CA
kryształ | aluminium



CS
kryształ | grafit



EB
czarny kryształ | biel



EG
czarny kryształ | lód



EA
czarny kryształ | aluminium



ES
czarny kryształ | grafit



EP
czarny kryształ | czerni

mec 21



ramki z naturalnych materiałów

kryształ z polerowanymi krawędziami

▶ ramki pojedyncze i wielokrotne

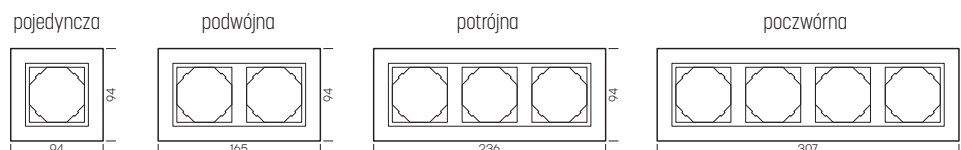

▶ schemat kompletacji osprzętu

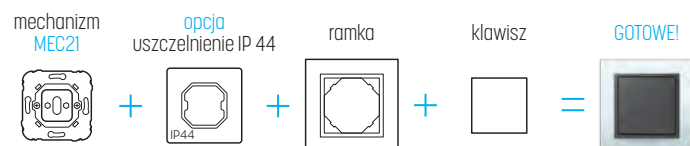

montaż za pomocą łapek lub wkrętów



rozpiętość montażowa 71 mm

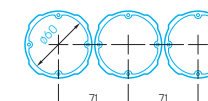

LOGUS⁹⁰ ARBORE + PETRA

mec
21





EFAPEL®





FP
buk | perła



JP
wiśnia | perła



MS
mahoń | grafit



NA
orzech | aluminium

LOGUS⁹⁰

ARBORE

mec
21



ramki z naturalnych materiałów

lite drewno klejone

▶ ramki pojedyncze i wielokrotne

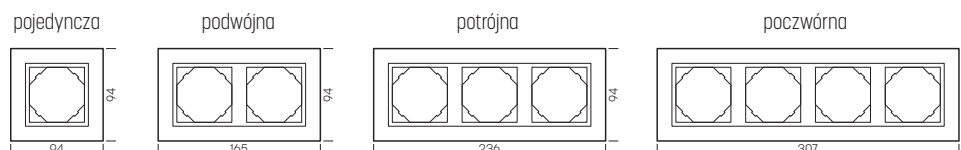

▶ schemat kompletacji osprzętu

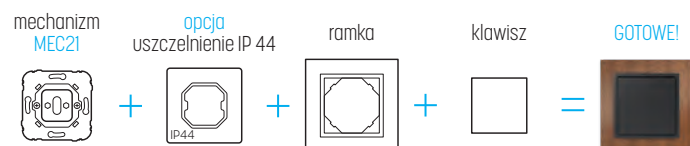

montaż za pomocą łapek lub wkrętów



rozpiętość montażowa 71 mm

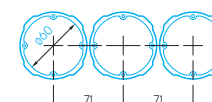

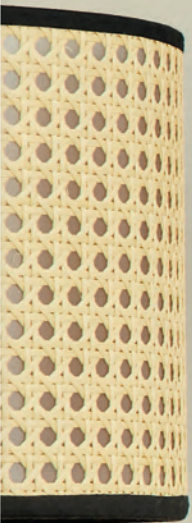

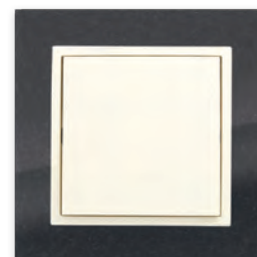
GG
granit | lódGP
granit | perłaGA
granit | aluminiumGS
granit | grafitLOGUS⁹⁰

PETRA

mec
21

ramki z naturalnych materiałów

polerowany granit Petra

▶ ramki pojedyncze i wielokrotne

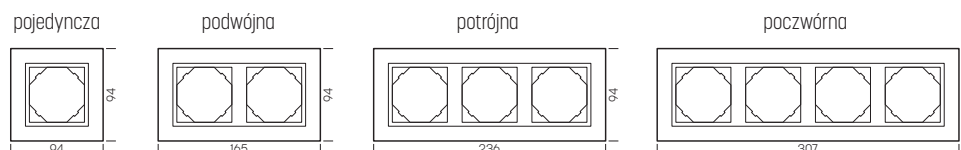

▶ schemat kompletacji osprzętu

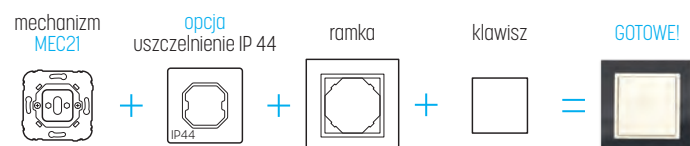

montaż za pomocą łapek lub wkrętów



rozpiętość montażowa 71 mm

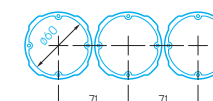

LOGUS⁹⁰
Kids

mec
21







FS
sowa



NK
króliczki



KS
słoń



ZK
kotki

LOGUS⁹⁰ Kids



mec
21

▶ schemat
kompletacji
osprzętu

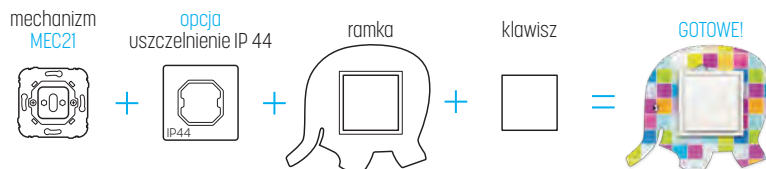

▶ ramki
serii
KIDS

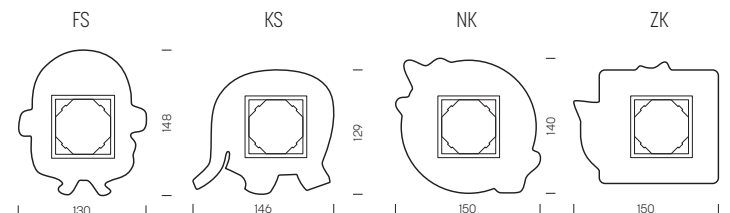



NS
auta



RC
czachy



NP
nutki



NM
misiaki



RM
pieski i zajaczki



ZL
lwiątka

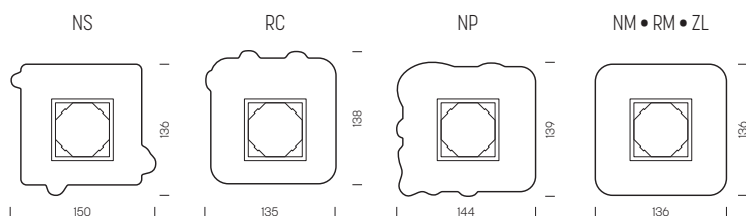

montaż za pomocą
łapek lub wkrętów

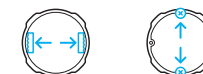

APOLO 5000

mec
21

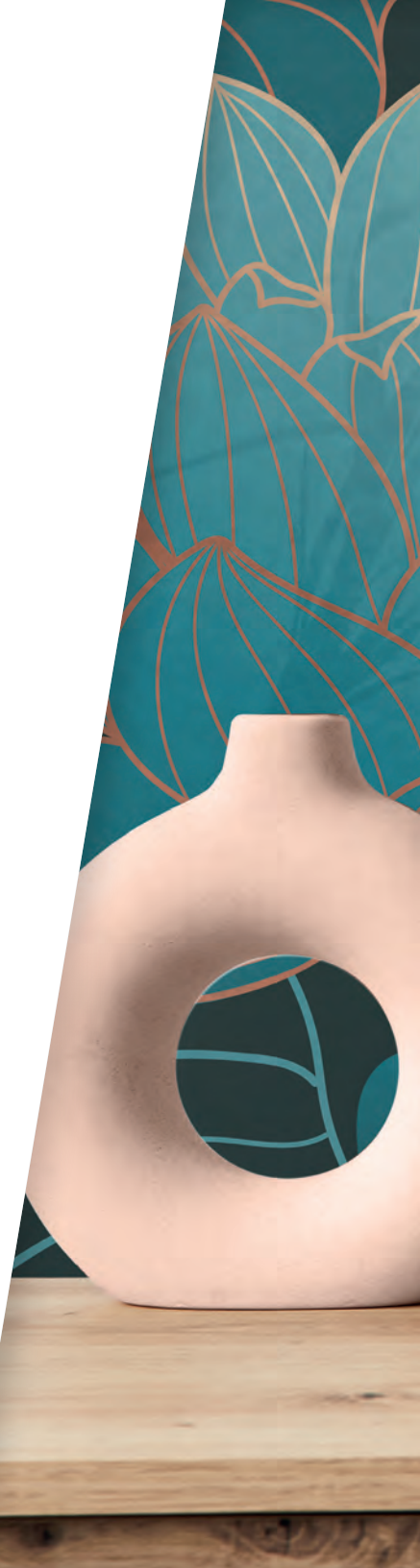

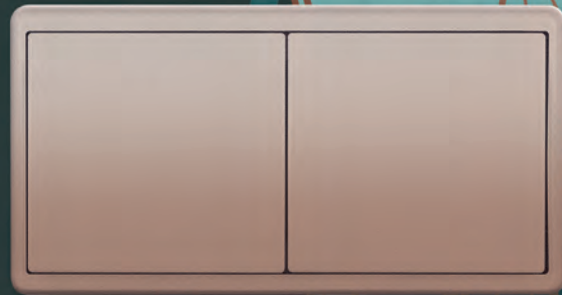



BR
biel połysk



MF
kość słoniowa



PT
czern połysk



BM
biel mat



PM
czern mat

APOLO 5000

STANDARD • MATT

mec
21

▶ ramki pojedyncze i wielokrotne

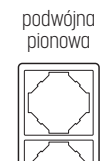
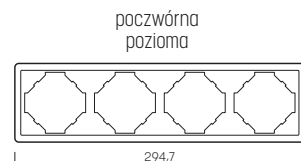

montaż za pomocą łapek lub wkrętów

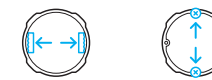

▶ schemat kompletacji asprzętu

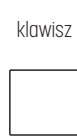

GOTOWE!



▶ puszka natynkowa

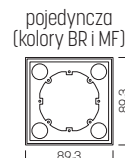

GR
grafitPR
srebroPL
platynaCH
szampan

APOLO 5000

METALLIC

mec
21

▶ ramki pojedyncze i wielokrotne

pojedyncza

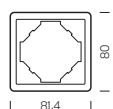

pojedyncza IP 44

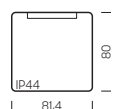

podwójna pozioma

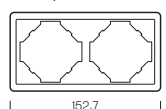

potrójna pozioma

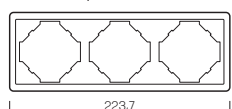

poczwórna pozioma

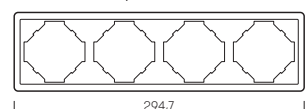

podwójna pionowa

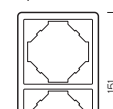

potrójna pionowa

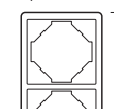

poczwórna pionowa

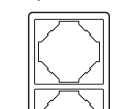

montaż za pomocą łapek lub wkrętów



▶ schemat kompletacji osprzętu

mechanizm MEC21



+ opcja uszczelnienie IP 44



+ ramka



+ klawisz



= GOTOWE!



▶ puszka natynkowa

pojedyncza

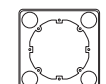

rozpiętość montażowa 71 mm

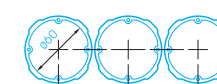

Siza + **QUADRA**

MEC
Q45





EFAPEL®

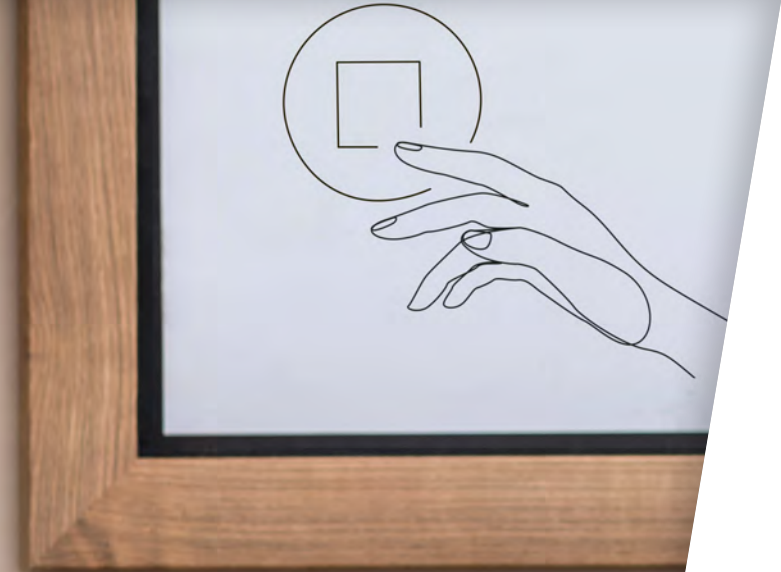

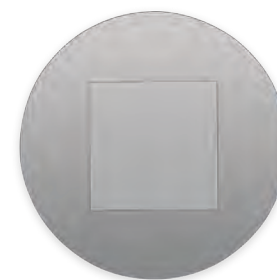
BR
biel połyskBM
biel matAL
aluminiumPM
czern mat

Siza

zaprojektowane
przez architekta

Autorem projektu serii jest portugalski architekt Álvaro Joaquim de Melo Siza Vieira, znany na całym świecie z wielu niebanalnych realizacji urbanistycznych.

Został laureatem wielu prestiżowych wyróżnień, w tym nagrody Prince of Wales in Urban Design oraz nagrody Pritzkera. Wykłada architekturę na uniwersytecie w Porto, w budynku, który sam zaprojektował.

MEC
Q45

▶ ramki pojedyncze i wielokrotne

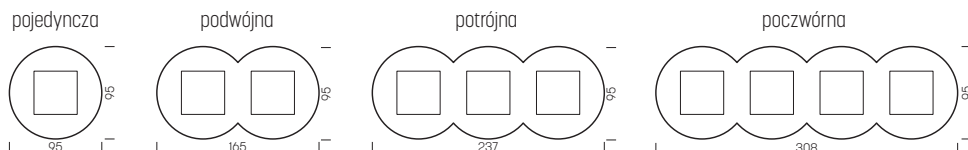

▶ schemat kompletacji osprzętu

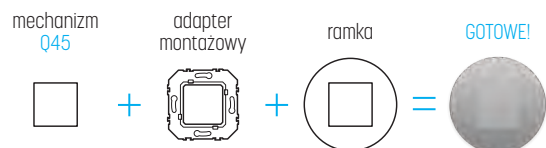

▶ puszki natynkowe

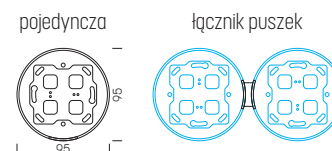

▶ sposób montażu w puszkach

montaż za pomocą wkrętów



montować tylko w puszkach modułowych



rozpiętość montażowa 71 mm

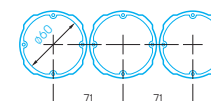

UWAGA! nie montować w puszkach wielokrotnych



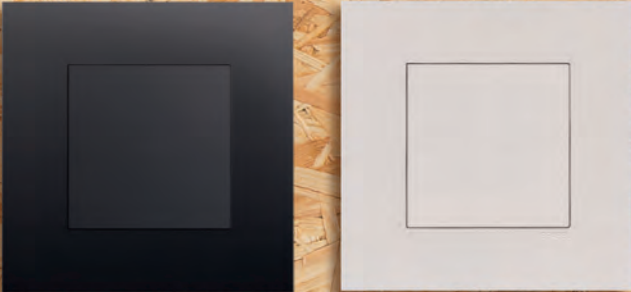

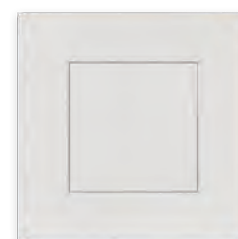
BR
biel połyskBM
biel matAL
aluminiumPM
czern mat

QUADRA

MEC
Q45

▶ ramki pojedyncze i wielokrotne

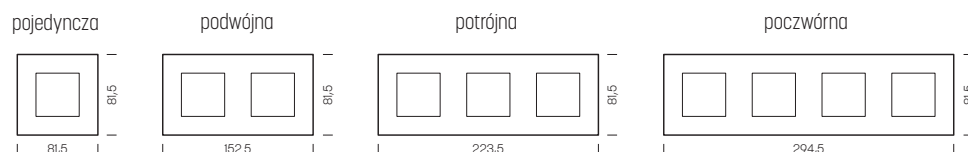

▶ schemat kompletacji osprzętu

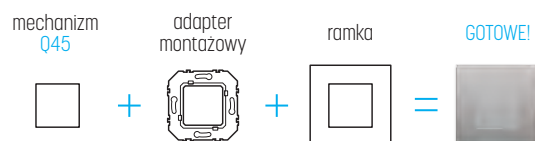

▶ puszki natynkowe

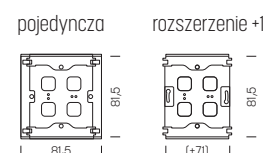

▶ sposób montażu w puszkach

montaż za pomocą wkrętów



rozpiętość montażowa 71 mm

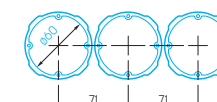

LATINA

STANDARD
AQUARELLA
LYRA

LIGNA
METALLUM
CROMA

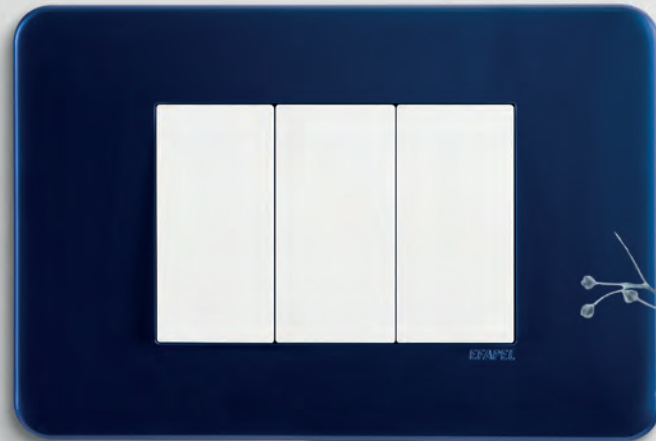



BR
biel połysk



BM
biel mat



AL
aluminium



PM
czern mat

LATINA

STANDARD + AQUARELLA

MEC
Q45

ramki pojedyncze i wielokrotne

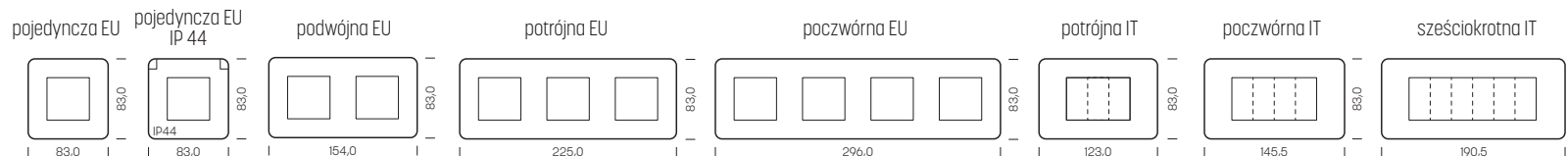

montaż za pomocą łapek lub wkrętów



schemat kompletacji osprzętu

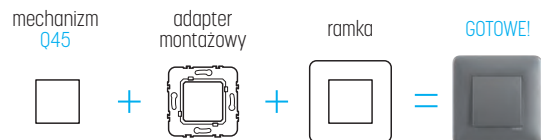

puszki natynkowe

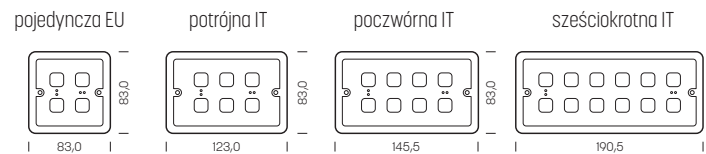

rozpiętość montażowa wersji EU 71 mm

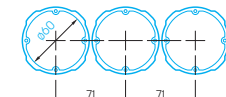



LATINA

LYRA



CE
beż



AZ
niebieski

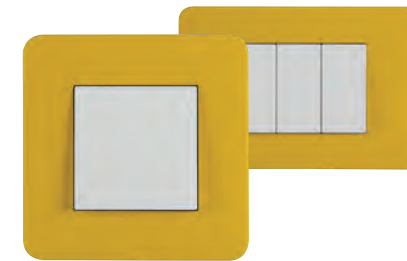

AM
żółty

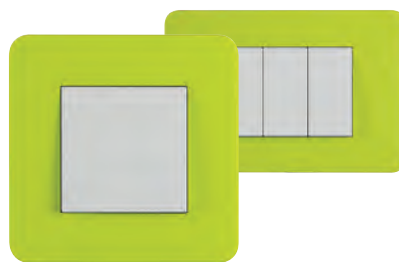

VR
zieleń

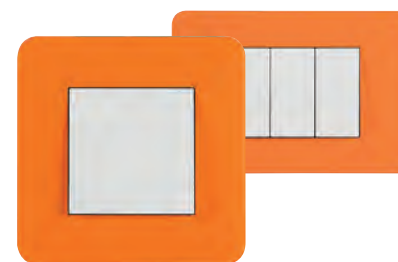

LR
pomarańcz



RJ
czerwień

MEC
Q45

▶ ramki pojedyncze i wielokrotne

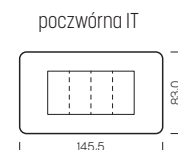
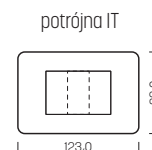
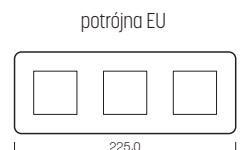
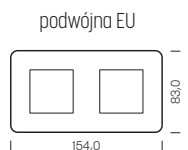

montaż za pomocą łapek lub wkrętów



▶ schemat kompletacji osprzętu

mechanizm Q45

adapter montażowy

ramka

= GOTOWE!

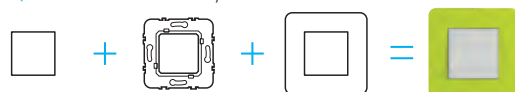

▶ puszki natynkowe

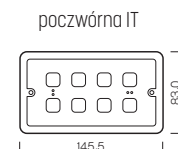
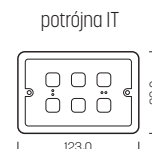

rozpiętość montażowa wersji EU 71 mm

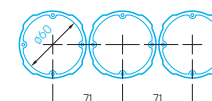

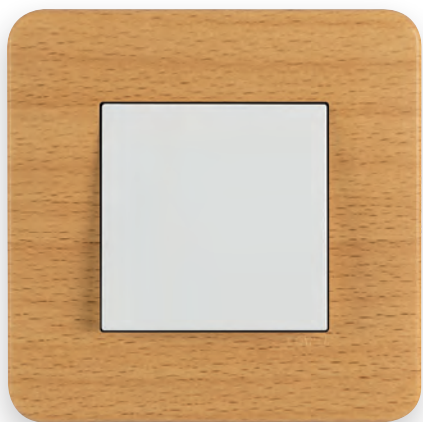

LATINA

LIGNA



RO
dqb

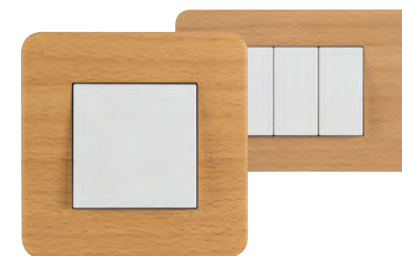

FA
buk



MG
mahoeń



WG
wenge

MEC
Q45

▶ ramki pojedyncze i wielokrotne

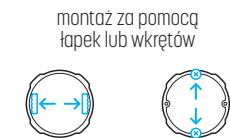
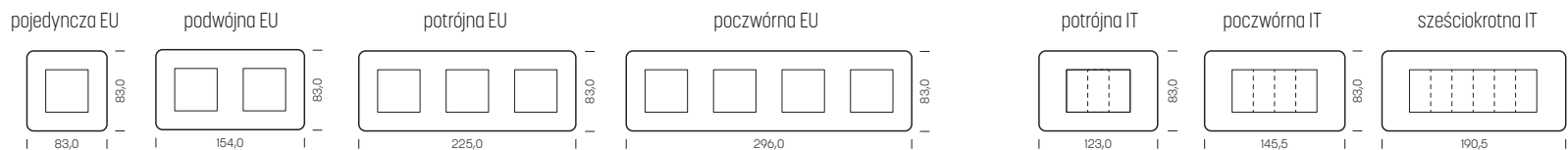

▶ schemat kompletacji osprzętu

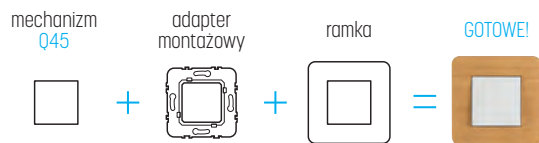

▶ puszki natynkowe

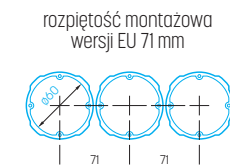
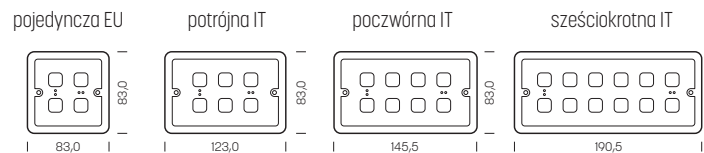



LU
aluminium



RB
burgund

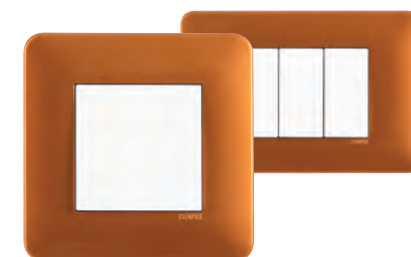

CO
miedź

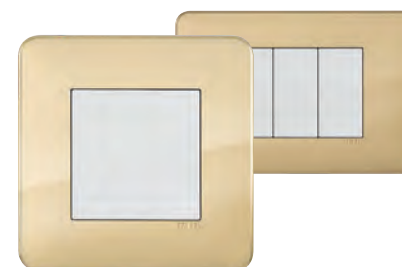

OR
złoto lustrzane

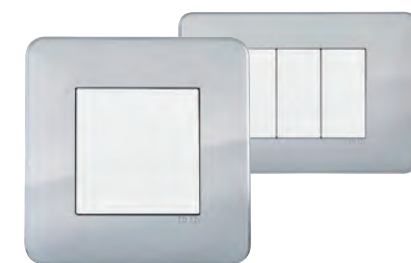

CR
chrom lustrzany

LATINA

METALLUM

MEC
Q45

▶ ramki pojedyncze i wielokrotne

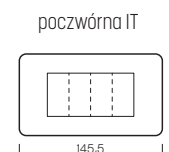
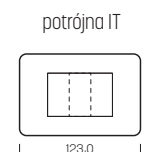
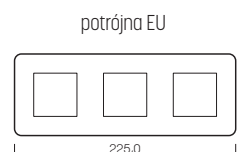
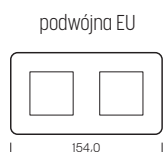

montaż za pomocą łapek lub wkrętów



▶ schemat kompletacji osprzętu

mechanizm Q45

adapter montażowy

ramka

GOTOWE!



▶ puszki natynkowe

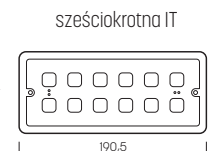
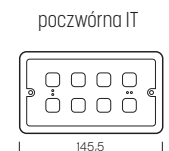
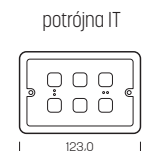

rozpiętość montażowa wersji EU 71 mm

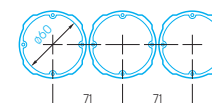





BH
biały mat | chrom



AH
aluminium | chrom



PH
czarny mat | chrom

LATINA

CROMA

chromowany detal
ramek LATINA CROMA



MEC
Q45



ramki ze szlachetnych materiałów

chromowany detal wokół ramki

▶ ramki pojedyncze i wielokrotne



montaż za pomocą łapek lub wkrętów



▶ schemat kompletacji osprzętu

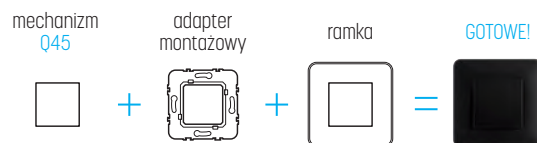

▶ puszki natynkowe

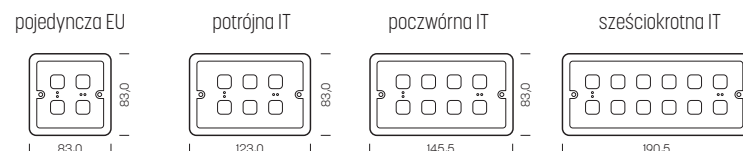

rozpiętość montażowa wersji EU 71 mm

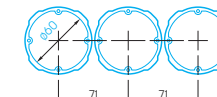

BR
bielCZ
szarośćadapter
mec Q45

WATERPROOF 48

IP65

MEC
Q45

*opcja

▶ łączniki
WATERPROOF

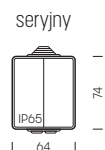

▶ puszki
WATERPROOF

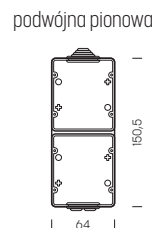
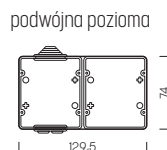

▶ adapter do
mechanizmów
Q45

MEC
Q45

▶ gniazda
WATERPROOF

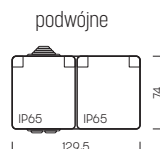

EFAPEL®







KOMPONENTY

mec
21 **MEC**
Q45

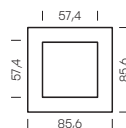

STANDARD
AQUARELLA

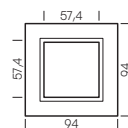

ANIMATO
METALLO
CRYSTAL
ARBORE
PETRA

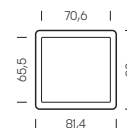

APOLO 5000

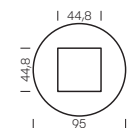

SIZA

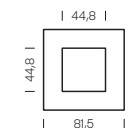

QUADRA

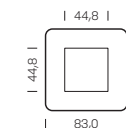

LATINA



WATERPROOF 48



MECHANIZMY EFAPEL

Konstrukcje osprzętu EFAPEL opierają się o dwa typy mechanizmów: MEC 21 i MEC Q45.

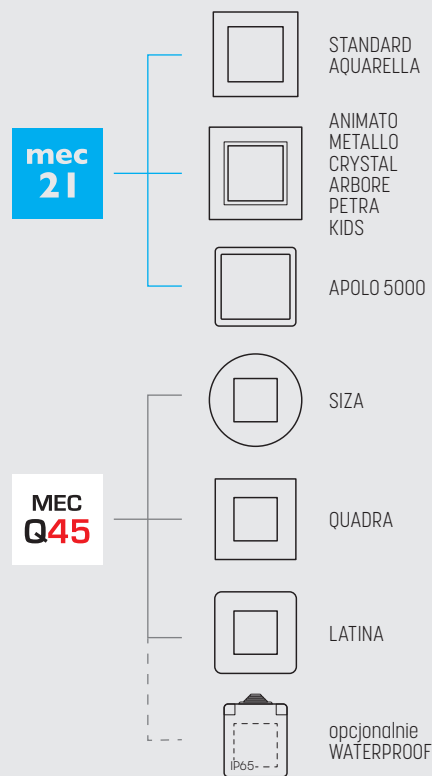

NAJLEPSZE

Projektując osprzęt elektrotechniczny braliśmy pod uwagę szereg czynników ułatwiających bezproblemowy i bezpieczny montaż.

Zastosowanie najwyższej jakości materiałów i dbałość o precyzję wykonania skutkuje niezawodnością pracy przez dziesięciolecia.

RODZAJE PODŁĄCZEŃ DO INSTALACJI

W zależności od przewidywanego obciążenia prądowego, stosowane są dwa rodzaje zacisków połączeniowych. Zaciski śrubowe - windowe stosowane są do obciążeń 16 A (gniazda) i 10 AX* (łączniki), a mechanizmy samozaciskowe do obciążeń do 16 A (gniazda) 10 A i 10AX* (łączniki).

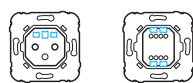

Podłączenia samozaciskowe MEC 21

- gniazda do 16 A
- włączniki do 10A
- włączniki do 10AX*

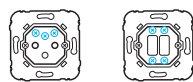

Zaciski śrubowe-windowe MEC 21

- gniazda do 16 A
- włączniki do 10A
- włączniki do 10 AX*



Podłączenia samozaciskowe MEC Q45

- gniazda do 16 A
- włączniki do 10A
- włączniki do 10 AX*



Zaciski śrubowe-windowe MEC Q45

- gniazda do 16 A proste
- gniazda do 16 A kątowe

* prądy indukcyjne

SPOSOBY MONTAŻU W PUSZKACH

montaż na śruby lub wkręty



montaż za pomocą łapek

Osprzęt z grup LOGUS 90 i APOLO może być montowany w puszkach za pomocą łapek rozporowych lub wkrętów. Osprzęt QUADRO 45 może być montowany tylko na wkręty.

ZESTAWY USZCZELNIAJĄCE DO OSPRZĘTU MEC 21

Do każdego typu osprzętu EFAPEL MEC 21 można opcjonalnie zastosować zestawy uszczelniające IP44, zwiększające bezpieczeństwo użytkowania.



ZESTAW USZCZELNIAJĄCY MEC 21 do łączników jednoklawiszowych
21981



ZESTAW USZCZELNIAJĄCY MEC 21 do łączników dwuklawiszowych
21982

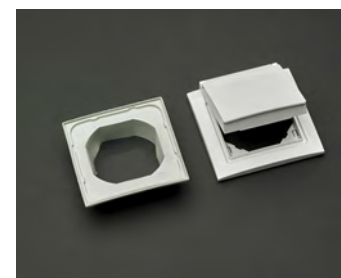

STANDARD / AQUARELLA RAMKA Z OSŁONĄ IP44
90961 T...



APOLO 5000 RAMKA Z OSŁONĄ IP44
50961 T...



LATINA RAMKA Z OSŁONĄ IP44
42961 T...

ROZPIĘTOŚĆ MONTAŻOWA

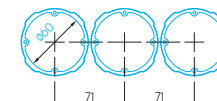

rozpiętość montażowa 71 mm

Osprzęt elektrotechniczny EFAPEL dostosowany jest do europejskiego standardu rozpiętości puszek 71 mm. Wymagana średnica wewnętrzna puszek to 60 mm.

► DEDYKOWANE PUSZKI NATYNKOWE

Dedykowane puszki, umożliwiają natynkowy montaż osprzętu. Puszki dostępne są dla serii LOGUS 90 STANDARD i AQUARELLA, APOLO, SIZA oraz QUADRO

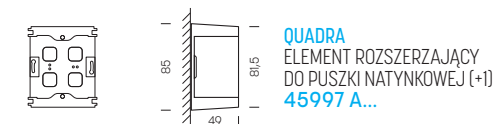
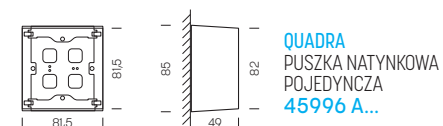
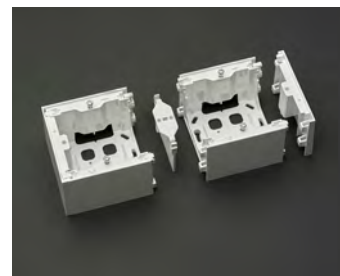
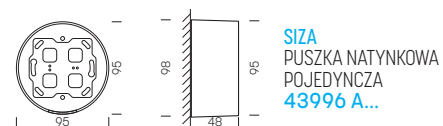
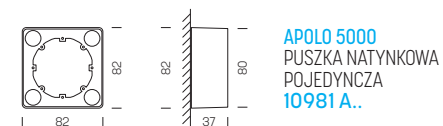
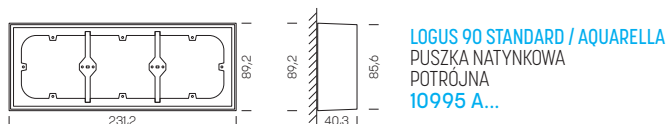
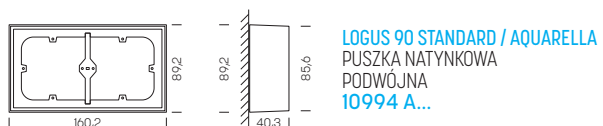
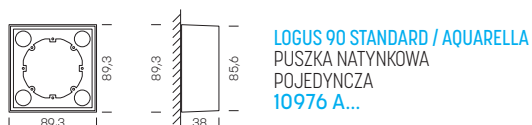

► AKCESORIA UŁATWIAJĄCE MONTAŻ





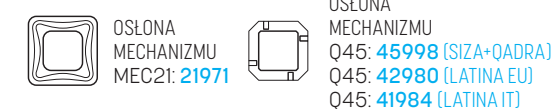





















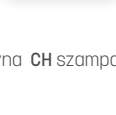







Użycie poziomiczy montażowej gwarantuje prawidłowe wy poziomowanie puszek i zachowanie dystansu montażowego podczas wykonywania instalacji.



Elementy zabezpieczające mechanizm osprzętu przed zabrudzeniem i uszkodzeniem, stosowane podczas przeprowadzania prac budowlanych i wykończeniowych.

A ŁĄCZNIKI

A1	łącznik jednobiegunowy 10 AX klawisz do łącznika pojedynczego		21011 90601 T...	BR MF GE PE AL IS PM DU		21011 50601 T...	BR MF PT BM PM PR GR PL CH
A2	łącznik jednoklawiszowy dwubiegunowy 10 AX klawisz do łącznika pojedynczego		21021 90601T...	BR MF GE PE AL IS PM DU		21021 50601T...	BR MF PT BM PM PR GR PL CH
A3	łącznik krzyżowy 10 AX klawisz do łącznika pojedynczego		21051 90601 T...	BR MF GE PE AL IS PM DU		21051 50601 T...	BR MF PT BM PM PR GR PL CH
A4	łącznik uniwersalny (jednobiegunowy lub schodowy) 10 AX klawisz do łącznika pojedynczego		21071 90601 T...	BR MF GE PE AL IS PM DU		21071 50601 T...	BR MF PT BM PM PR GR PL CH
A5	łącznik zwierny 10 A klawisz do łącznika pojedynczego		21151 90601 T...	BR MF GE PE AL IS PM DU		21151 50601 T...	BR MF PT BM PM PR GR PL CH
A6	łącznik zwierno-rozwierny 10 A klawisz do łącznika pojedynczego		21150 90601 T...	BR MF GE PE AL IS PM DU		21150 50601 T...	BR MF PT BM PM PR GR PL CH
A7	łącznik zwierny 10 A z polem opisowym z podświetleniem klawisz do łącznika zwiernego z polem opisowym		21155 90603 T...	BR MF GE PE AL IS PM DU		21155 50603 T...	BR MF PT BM PM PR GR PL CH
A8	łącznik zwierny 10 A klawisz do łącznika zwiernego z symbolem KLUCZ		21151 90604 T...	BR MF GE PE AL IS PM DU		21151 50604 T...	BR MF PT BM PM PR GR PL CH
A9	łącznik zwierny 10 A klawisz do łącznika zwiernego z symbolem DZWONEK		21151 90605 T...	BR MF GE PE AL IS PM DU		21151 50605 T...	BR MF PT BM PM PR GR PL CH
A10	łącznik zwierny 10 A klawisz do łącznika z symbolem ŚWIATŁO		21151 90607 T...	BR MF GE PE AL IS PM DU		21151 50607 T...	BR MF PT BM PM PR GR PL CH
A11	łącznik jednobiegunowy 10 AX z podświetleniem LED klawisz do łącznika pojedynczego z podświetleniem		21012 90602 T...	BR MF GE PE AL IS PM DU		21012 50602 T...	BR MF PT BM PM PR GR PL CH
A12	łącznik jednoklawiszowy dwubiegunowy 10 AX z podświetleniem LED klawisz do łącznika pojedynczego z podświetleniem		21023 90602 T...	BR MF GE PE AL IS PM DU		21023 50602 T...	BR MF PT BM PM PR GR PL CH
A13	łącznik uniwersalny (jednobiegunowy lub schodowy) 10 AX z podświetleniem LED klawisz do łącznika pojedynczego z podświetleniem		21072 90602 T...	BR MF GE PE AL IS PM DU		21072 50602 T...	BR MF PT BM PM PR GR PL CH
A14	łącznik zwierny 10 A z podświetleniem LED klawisz do łącznika pojedynczego z podświetleniem		21152 90602 T...	BR MF GE PE AL IS PM DU		21152 50602 T...	BR MF PT BM PM PR GR PL CH
A15	łącznik krzyżowy 10 AX z podświetleniem LED klawisz do łącznika pojedynczego z podświetleniem		21052 90602 T...	BR MF GE PE AL IS PM DU		21052 50602 T...	BR MF PT BM PM PR GR PL CH
A16	łącznik zwierny 10 A z podświetleniem LED klawisz do łącznika zwiernego z symbolem KLUCZ		21152 90794 T...	BR MF GE PE AL IS PM DU		21152 50794 T...	BR MF PT BM PM PR GR PL CH
A17	łącznik zwierny 10 A z podświetleniem LED klawisz do łącznika zwiernego z symbolem DZWONEK		21152 90795 T...	BR MF GE PE AL IS PM DU		21152 50795 T...	BR MF PT BM PM PR GR PL CH

A ŁĄCZNIKI		LOGUS 90		APOLO 5000	
A18	Łącznik zwierny 10 A z podświetleniem LED Klawisz do łącznika zwiernego z symbolem ŚWIATŁO		21152 90797 T... BR MF GE PE AL IS PM DU		21152 50797 T... BR MF PT BM PM PR GR PL CH
A19	Łącznik jednoklawiszowy dwubiegunowy 10 AX z podświetleniem LED Klawisz z symbolami 0/1		21021 90608 T... BR MF GE PE AL IS PM DU		21021 50608 T... BR MF PT BM PM PR GR PL CH
A20	Łącznik seryjny 10 AX Klawisze do łącznika podwójnego		21061 90611 T... BR MF GE PE AL IS PM DU		21061 50611 T... BR MF PT BM PM PR GR PL CH
A21	Łącznik uniwersalny podwójny (seryjny schodowy) 10 AX Klawisze do łącznika podwójnego		21101 90611 T... BR MF GE PE AL IS PM DU		21101 50611 T... BR MF PT BM PM PR GR PL CH
A22	Łącznik zwierny podwójny 10 A Klawisze do łącznika podwójnego		21156 90611 T... BR MF GE PE AL IS PM DU		21156 50611 T... BR MF PT BM PM PR GR PL CH
A23	Łącznik schodowy (P) + łącznik zwierny (L) 10 AX Klawisze do łącznika podwójnego		21158 90611 T... BR MF GE PE AL IS PM DU		21158 50611 T... BR MF PT BM PM PR GR PL CH
A24	Łącznik zwierny (L) + łącznik schodowy (P) 10 AX Klawisze do łącznika podwójnego		21159 90611 T... BR MF GE PE AL IS PM DU		21159 50611 T... BR MF PT BM PM PR GR PL CH
A25	Łącznik podwójny krzyżowy 10 AX Klawisze do łącznika podwójnego		21204 90614 T... BR MF GE PE AL IS PM DU		21204 50614 T... BR MF PT BM PM PR GR PL CH
A26	Łącznik seryjny 10 AX z podświetleniem LED Klawisze do łącznika podwójnego z podświetleniem		21066 90615 T... BR MF GE PE AL IS PM DU		21062 50615 T... BR MF PT BM PM PR GR PL CH
A27	Łącznik podwójny schodowy 10 AX z podświetleniem LED Klawisze do łącznika podwójnego z podświetleniem		21202 90615 T... BR MF GE PE AL IS PM DU		21202 50615 T... BR MF PT BM PM PR GR PL CH
A28	Łącznik podwójny zwierny 10 A z podświetleniem LED Klawisze do łącznika podwójnego z podświetleniem		21206 90615 T... BR MF GE PE AL IS PM DU		21206 50615 T... BR MF PT BM PM PR GR PL CH
A29	Łącznik podwójny zwierny 12V / 6 A z podświetleniem LED 12 V Klawisze do łącznika podwójnego z podświetleniem		21207 90615 T... BR MF GE PE AL IS PM DU		21207 50615 T... BR MF PT BM PM PR GR PL CH
A30	Łącznik podwójny krzyżowy 10 AX z podświetleniem Klawisze do łącznika podwójnego z podświetleniem		21205 90615 T... BR MF GE PE AL IS PM DU		21205 50615 T... BR MF PT BM PM PR GR PL CH
A31	Łącznik potrójny (trzy obwody jednobiegunowe) 10 AX Klawisze do łącznika potrójnego		21088 90661 T... BR MF GE PE AL IS PM DU		21088 50661 T... BR MF PT BM PM PR GR PL CH
A32	Łącznik żaluzjowy klawiszowy zwierny z elektryczną blokadą 10 A Klawisze do łącznika żaluzjowego zwiernego		21281 90612 T... BR MF GE PE AL IS PM DU		21281 50612 T... BR MF PT BM PM PR GR PL CH
A33	Łącznik żaluzjowy klawiszowy zwierny do sterowania z kilku miejsc z elektryczną blokadą 10 A Klawisze do łącznika żaluzjowego zwiernego		21283 90612 T... BR MF GE PE AL IS PM DU		21283 50612 T... BR MF PT BM PM PR GR PL CH
A34	Łącznik żaluzjowy klawiszowy z mechaniczną i elektryczną blokadą 10 A Klawisz do łącznika żaluzjowego		21290 90613 T... BR MF GE PE AL IS PM DU		21290 50613 T... BR MF PT BM PM PR GR PL CH
A35	Łącznik żaluzjowy klawiszowy z mechaniczną blokadą 10 A Klawisz do łącznika żaluzjowego		21292 90613 T... BR MF GE PE AL IS PM DU		21292 50613 T... BR MF PT BM PM PR GR PL CH

B GNIAZDA ZASILANIA 230V / USB

B1	gniazdo pojedyncze bez uziemienia 16 A plakietka do gniazda pojedynczego bez uziemienia		21121 90621 T... BR MF GE PE AL IS PM DU		21121 50621 T... BR MF PT BM PM PR GR PL CH
B2	gniazdo pojedyncze z uziemieniem 2 P+Z ze złączami samozaciskowymi 16 A plakietka do gniazda pojedynczego z uziemieniem z zabezpieczeniem przed dziećmi		21110 90652 T... BR MF GE PE AL IS PM DU VM VD LR *		21110 50652 T... BR MF PT BM PM PR GR PL CH VM VD LR *
B3	gniazdo pojedyncze z uziemieniem 2 P+Z z zaciskami śrubowymi 16 A plakietka do gniazda pojedynczego z uziemieniem z zabezpieczeniem przed dziećmi		21111 90652 T... BR MF GE PE AL IS PM DU VM VD LR *		21111 50652 T... BR MF PT BM PM PR GR PL CH VM VD LR *
B4	gniazdo pojedyncze z uziemieniem 2 P+Z ze złączami samozaciskowymi 16 A plakietka do gniazda pojedynczego z uziemieniem z zabezpieczeniem przed dziećmi z pokrywą IP44		21110 90654 T... BR MF GE PE AL IS PM DU VM VD *		21110 50654 T... BR MF PT BM PM PR GR PL CH VM VD *
B5	gniazdo pojedyncze z uziemieniem 2 P+Z z zaciskami śrubowymi 16 A plakietka do gniazda pojedynczego z uziemieniem z zabezpieczeniem przed dziećmi z pokrywą IP44		21111 90654 T... BR MF GE PE AL IS PM DU VM VD *		21111 50654 T... BR MF PT BM PM PR GR PL CH VM VD *
B6	gniazdo podwójne z uziemieniem 2 x 2 P+Z z zaciskami śrubowymi 16 A plakietka do gniazda podwójnego z uziemieniem i zabezpieczeniem przed dziećmi		21470 90656 T... BR MF GE PE AL IS PM DU		
B7	skośne gniazdo pojedyncze z uziemieniem 2 P+Z DATA z kluczem i zabezpieczeniem przed dziećmi 16 A pierścień adaptacyjny do modułów QUADRO 45		45116 90881 T... SVM BR MF GE PE AL IS PM DU VM*		45116 50881 T... SVM BR MF PT BM PM PR GR PL CH VM*
B8	gniazdo 230Vz wbudowanymi gniazdami USB-A i USB-C 5 V 3000 mA plakietka do gniazda pojedynczego z wbudowanymi gniazdami USB		21117 90650 T... BR MF GE PE AL IS PM DU		21117 50650 T... BR MF PT BM PM PR GR PL CH
B9	gniazdo 230V SCHUKO z wbudowanymi gniazdami USB-A i USB-C 5 V 3000 mA plakietka do gniazda pojedynczego z wbudowanymi gniazdami USB		21137 90630 T... BR MF GE PE AL IS PM DU		21137 50630 T... BR MF PT BM PM PR GR PL CH
B10	gniazdo pojedyncze SCHUKO z uziemieniem 2 P+Z ze złączami samozaciskowymi 16 A plakietka do gniazda pojedynczego z uziemieniem z zabezpieczeniem przed dziećmi		21130 90632 T... BR MF GE PE AL IS PM DU VM VD LR *		21130 50632 T... BR MF PT BM PM PR GR PL CH VM VD LR *
B11	gniazdo pojedyncze SCHUKO z uziemieniem 2 P+Z z zaciskami śrubowymi 16 A plakietka do gniazda pojedynczego SCHUKO z uziemieniem z zabezpieczeniem przed dziećmi		21131 90632 T... BR MF GE PE AL IS PM DU VM VD LR *		21131 50632 T... BR MF PT BM PM PR GR PL CH VM VD LR *

*kolory
techniczne
identyfikacyjne















VM - czerwony

























VD - zielony







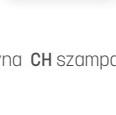



























LR - pomarańczowy

















• KOMPLETACJA PRODUKTU		LOGUS 90	INDEKS	KOLORY	APOLO 5000	INDEKS	KOLORY
C ŁĄCZNIKI SPECJALNE							
C1	łącznik żaluzjowy obrotowy zwierny 10 AX pokrętko z elementem centralnym do łącznika obrotowego uniwersalnego i żaluzjowego		21301 90761 T...	BR MF GE PE AL IS PM DU		21301 50761 T...	BR MF PT BM PM PR GR PL CH
C2	łącznik obrotowy pojedynczy 10 A pokrętko z elementem centralnym do łącznika obrotowego		21302 90762 T...	BR MF GE PE AL IS PM DU		21302 50762 T...	BR MF PT BM PM PR GR PL CH
C3	łącznik obrotowy czteropozycyjny 10 A (4 x 4A) pokrętko z elementem centralnym do łącznika obrotowego czteropozycyjnego		21305 90766 T...	BR MF GE PE AL IS PM DU		21305 50766 T...	BR MF PT BM PM PR GR PL CH
C4	ściemniacz obrotowy do świetlówek z układem EVG 1-10 V, 40 mA pokrętko z elementem centralnym do ściemniacza		21210 90721 T...	BR MF GE PE AL IS PM DU		21210 50721 T...	BR MF PT BM PM PR GR PL CH
C5	ściemniacz obrotowy (schodowy) 20-500 W do żarówek 230 V "R" oraz żarówek 12 V zasilanych transformatorem konwencjonalnym pokrętko z elementem centralnym do ściemniacza		21211 90721 T...	BR MF GE PE AL IS PM DU		21211 50721 T...	BR MF PT BM PM PR GR PL CH
C7	ściemniacz obrotowy (schodowy) elektroniczny 7-110 W do żarówek 230 V "R" oraz żarówek 12 V zasilanych transformatorem elektronicznym "RL" oraz 7-35 W dla źródeł światła LED "RC" pokrętko z elementem centralnym do ściemniacza		21214 90721 T...	BR MF GE PE AL IS PM DU		21214 50721 T...	BR MF PT BM PM PR GR PL CH
C8	ściemniacz obrotowy (schodowy) elektroniczny 15-150 W do żarówek 230 V "R" oraz żarówek 12 V zasilanych transformatorem elektronicznym "RC" oraz 3-50 W dla źródeł światła LED "RC" pokrętko z elementem centralnym do ściemniacza		21215 90721 T...	BR MF GE PE AL IS PM DU		21215 50721 T...	BR MF PT BM PM PR GR PL CH
C9	ściemniacz obrotowy (schodowy) elektroniczny 20-250 W do żarówek 230 V "R" oraz żarówek 12 V zasilanych transformatorem elektronicznym "RL" oraz 3-85 W dla źródeł światła LED "RC" pokrętko z elementem centralnym do ściemniacza		21216 90721 T...	BR MF GE PE AL IS PM DU		21216 50721 T...	BR MF PT BM PM PR GR PL CH
C10	ściemniacz obrotowy (schodowy) elektroniczny 15-450 W do żarówek 230 V "R" oraz żarówek 12 V zasilanych transformatorem elektronicznym "RC" oraz 5-150 W dla źródeł światła LED "RC" pokrętko z elementem centralnym do ściemniacza		21217 90721 T...	BR MF GE PE AL IS PM DU		21217 50721 T...	BR MF PT BM PM PR GR PL CH
C11	regulator obrotów 25 - 600 VA pokrętko z elementem centralnym do ściemniacza		21219 90721 T...	BR MF GE PE AL IS PM DU		21219 50721 T...	BR MF PT BM PM PR GR PL CH
C12	ściemniacz przyciskowy RLC 100 - 240 V 250 W (LED max. 75 W) plakietka do ściemniacza przyciskowego RLC		21218 90747 T...	BR MF GE PE AL IS PM DU		21218 50747 T...	BR MF PT BM PM PR GR PL CH
C13	łącznik na kartę hotelową 10 AX plakietka do łącznika na kartę hotelową		21031 90731 T...	BR MF GE PE AL IS PM DU		21031 50731 T...	BR MF PT BM PM PR GR PL CH
C14	łącznik na kartę hotelową 16 A z opóźnieniem czasowym 0-60 s plakietka do łącznika na kartę hotelową		21033 90733 T...	BR MF GE PE AL IS PM DU		21033 50733 T...	BR MF PT BM PM PR GR PL CH
C15	łącznik zwierny dwukierunkowy / roletowy na klucz 10 A plakietka z oznaczeniami kierunku do łącznika na klucz		21351 90351 T...	BR MF GE PE AL IS PM DU		21351 50351 T...	BR MF PT BM PM PR GR PL CH
C16	przełącznik dwukierunkowy / roletowy na klucz 10 AX plakietka z oznaczeniami kierunku do łącznika na klucz		21352 90351 T...	BR MF GE PE AL IS PM DU		21352 50351 T...	BR MF PT BM PM PR GR PL CH
C17	czteroodwodowy niskonapięciowy przycisk sensorowy 12 V 50 mA / 32 V 18 mA klawisz do czterokrotnego przycisku sensorowego		21164 90600 T...	BR MF GE PE AL IS PM DU		21164 50600 T...	BR MF PT BM PM PR GR PL CH





















D CZUJNIKI / REGULATORY / OŚWIELENIE ORIENTACYJNE

D1	jednoobwodowy łącznik czasowy 16 A z opóźnieniem 5 s - 15 min plakietka do jednoobwodowego łącznika czasowego z podświetleniem		21040 90745 T...	BR MF GE PE AL IS PM DU		21040 50745 T...	BR MF PT BM PM PR GR PL CH
D2	jednoobwodowy łącznik czasowy z wyświetlaczem 16 A plakietka do jednoobwodowego łącznika czasowego z wyświetlaczem		21041 90743 T...	BR MF GE PE AL IS PM DU		21041 50743 T...	BR MF PT BM PM PR GR PL CH
D3	dwuobwodowy łącznik czasowy z wyświetlaczem 6 A + 6 A plakietka do dwuobwodowego łącznika czasowego z wyświetlaczem		21042 90744 T...	BR MF GE PE AL IS PM DU		21042 50744 T...	BR MF PT BM PM PR GR PL CH
D4	termostat obrotowy 16 A plakietka do termostatu obrotowego		21234 90746 T...	BR MF GE PE AL IS PM DU		21234 50746 T...	BR MF PT BM PM PR GR PL CH
D5	opcjonalnie: podłogowy czujnik temperatury z przewodem		81950			81950	
D6	termostat z możliwością zdalnego sterowania pilotem IR do ogrzewania / chłodzenia tradycyjnego i podłogowego 16 A plakietka do termostatu		21236 90749 T...	BR MF GE PE AL IS PM DU		21236 50749 T...	BR MF PT BM PM PR GR PL CH
D7	opcjonalnie: podłogowy czujnik temperatury z przewodem opcjonalnie: uniwersalny pilot zdalnego sterowania (temperatura / audio)		81950 81900			81950 81900	
D8	termostat z programatorem czasowym do ogrzewania / chłodzenia tradycyjnego i podłogowego 16 A plakietka do termostatu		21235 90748 T...	BR MF GE PE AL IS PM DU		21235 50748 T...	BR MF PT BM PM PR GR PL CH
D9	opcjonalnie: podłogowy czujnik temperatury z przewodem		81950			81950	
D10	podłogowy czujnik temperatury z przewodem		81950			81950	
D11	pilot zdalnego sterowania IR		81900			81900	
D12	podtynkowy czujnik ruchu 1000 W sferyczny element centralny do podtynkowych czujników ruchu		21401 90401 T...	BR MF GE PE AL IS PM DU		21401 50401 T...	BR MF PT BM PM PR GR PL CH
D13	podtynkowy czujnik ruchu 400 W sferyczny plakietka do podtynkowych czujników ruchu		21402 90401 T...	BR MF GE PE AL IS PM DU		21402 50401 T...	BR MF PT BM PM PR GR PL CH
D14	podtynkowy czujnik ruchu 1000 W liniowy element centralny do podtynkowych czujników ruchu		21403 90403 T...	BR MF GE PE AL IS PM DU		21403 50403 T...	BR MF PT BM PM PR GR PL CH
D15	podtynkowy czujnik ruchu 400 W liniowy plakietka do podtynkowych czujników ruchu		21404 90403 T...	BR MF GE PE AL IS PM DU		21404 50403 T...	BR MF PT BM PM PR GR PL CH
D16	dzwonek 230 V 50 Hz plakietka do dzwonka		21990 90710 T...	BR MF GE PE AL IS PM DU		21990 50710 T...	BR MF PT BM PM PR GR PL CH
D17	oświetlenie orientacyjne LED 4000K 230 V 50 Hz (L1 - 0,2 W L2 - 0,4 W) plakietka do oświetlenia orientacyjnego		21388 90782 T...	BR MF GE PE AL IS PM DU		21388 50782 T...	BR MF PT BM PM PR GR PL CH
D18	oświetlenie orientacyjne LED 4000K 230 V 50 z zasilaniem awaryjnym na 36 h (L1 - po zaniku napięcia / L2 - stale) plakietka do oświetlenia orientacyjnego		21389 90782 T...			21389 50782 T...	BR MF PT BM PM PR GR PL CH

• KOMPLETACJA PRODUKTU		LOGUS 90	INDEKS	KOLORY	APOLO 5000	INDEKS	KOLORY
E PRZYŁĄCZA SPECJALNE							
E1	gniazdo głośnikowe z wtykami śrubowymi / bananowymi plakietka do gniazda głośnikowego z wtykami śrubowymi / bananowymi		21220 90713 T...	BR MF GE PE AL IS PM DU		21220 50713 T...	BR MF PT BM PM PR GR PL CH
E2	gniazdo antenowe RTV / SAT końcowe plakietka do gniazda antenowego trzywyjściowego		21543 90775 T...	BR MF GE PE AL IS PM DU		21543 50775 T...	BR MF PT BM PM PR GR PL CH
E3	gniazdo antenowe RTV / SAT przelotowe - pośrednie plakietka do gniazda antenowego trzywyjściowego		21565 90775 T...	BR MF GE PE AL IS PM DU		21565 50775 T...	BR MF PT BM PM PR GR PL CH
E4	gniazdo antenowe RTV / SAT przelotowe - ostatnie plakietka do gniazda antenowego trzywyjściowego		21555 90775 T...	BR MF GE PE AL IS PM DU		21555 50775 T...	BR MF PT BM PM PR GR PL CH
E5	moduł ze stykiem antenowym typ F 45 x 22,5 (1 moduł) zaślepka modułu 45 x 22,5 (1 moduł) pierścień adaptacyjny do modułów QUADRO 45		45979 S x1 45973 S x1 90881 T...	BR MF GE PE AL IS PM DU BR MF GE PE AL IS PM DU BR MF GE PE AL IS PM DU		45979 S x1 45973 S x1 50881 T...	BR MF PT BM PM PR GR PL CH BR MF PT BM PM PR GR PL CH BR MF PT BM PM PR GR PL CH
E6	moduł ze stykiem antenowym 2 x typ F 45 x 22,5 (1 moduł) pierścień adaptacyjny do modułów QUADRO 45		45979 S x2 90881 T...	BR MF GE PE AL IS PM DU BR MF GE PE AL IS PM DU		45979 S x2 50881 T...	BR MF PT BM PM PR GR PL CH BR MF PT BM PM PR GR PL CH
E7	gniazdo antenowe RTV końcowe plakietka do gniazda antenowego		21533 90776 T...	BR MF GE PE AL IS PM DU		21533 50776 T...	BR MF PT BM PM PR GR PL CH
E8	gniazdo antenowe RTV przelotowe - pośrednie plakietka do gniazda antenowego		21564 90776 T...	BR MF GE PE AL IS PM DU		21564 50776 T...	BR MF PT BM PM PR GR PL CH
E9	gniazdo antenowe RTV przelotowe - ostatnie plakietka do gniazda antenowego		21554 90776 T...	BR MF GE PE AL IS PM DU		21554 50776 T...	BR MF PT BM PM PR GR PL CH
E10	gniazdo antenowe RTV / 2 x SAT 4 wyjściowe plakietka do gniazda antenowego czterowyjściowego		21696 90696 T...	BR MF GE PE AL IS PM DU		21696 50696 T...	BR MF PT BM PM PR GR PL CH
E11	gniazdo multimedialne antenowe końcowe z modułem RJ 45 kat. 6 plakietka do gniazda multimedialnego		21534 90774 T...	BR MF GE PE AL IS PM DU		21534 50774 T...	BR MF PT BM PM PR GR PL CH
E12	gniazdo multimedialne antenowe RTV / SAT końcowe z modułem RJ 45 kat. 6 z modułem światłowodowym SC APC plakietka do gniazda multimedialnego		21545 90770 T...	BR MF GE PE AL IS PM DU		21545 50770 T...	BR MF PT BM PM PR GR PL CH
E13	gniazdo multimedialne antenowe RTV / SAT końcowe z modułem RJ 45 kat. 6A UTP 9 nieekranowany 500 Mhz z modułem światłowodowym SC APC plakietka do gniazda multimedialnego		21548 90770 T...	BR MF GE PE AL IS PM DU		21548 50770 T...	BR MF PT BM PM PR GR PL CH
E14	gniazdo multimedialne antenowe RTV / SAT końcowe z modułem RJ 45 kat. 6 plakietka do gniazda multimedialnego		21544 90770 T...	BR MF GE PE AL IS PM DU		21544 50770 T...	BR MF PT BM PM PR GR PL CH
E15	gniazdo multimedialne antenowe RTV / SAT końcowe z modułem RJ 45 kat. 6A UTP 9 nieekranowany 500 Mhz plakietka do gniazda multimedialnego		21547 90770 T...	BR MF GE PE AL IS PM DU		21547 50770 T...	BR MF PT BM PM PR GR PL CH
E16	gniazdo multimedialne antenowe RTV / SAT końcowe z modułem 2 x RJ 45 kat 6 plakietka do gniazda multimedialnego		21546 90773 T...	BR MF GE PE AL IS PM DU		21546 50773 T...	BR MF PT BM PM PR GR PL CH

E PRZYŁĄCZA SPECJALNE I URZĄDZENIA MULTIMEDIALNE

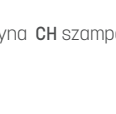
E17	przylęcze kablowe / głośnikowe 3 x 2,5 mm ² plakietka do przyłącza kablowego / głośnikowego		21173 90671 T...	BR MF GE PE AL IS PM DU		21173 50671 T...	BR MF PT BM PM PR GR PL CH
E18	przylęcze kablowe / głośnikowe 4 x 2,5 mm ² plakietka do przyłącza kablowego / głośnikowego		21174 90671 T...	BR MF GE PE AL IS PM DU		21174 50671 T...	BR MF PT BM PM PR GR PL CH
E19	pojedyncze gniazdo telefoniczne z modułem RJ11 kat. 3 płytką nośną z elementem centralnym do gniazda telefonicznego / komputerowego z miejscem na jeden moduł RJ45 (typ Keystone)		21972 90441 S...	BR MF GE PE AL IS PM DU		21972 50441 S...	BR MF PT BM PM PR GR PL CH
E20	pojedyncze gniazdo komputerowe z modułem RJ 45 kat. 6 UTP nieekranowanymi, POE (typ Keystone) płytką nośną z elementem centralnym do gniazda telefonicznego / komputerowego z miejscem na jeden moduł RJ45 (typ Keystone)		21978 90441 S...	BR MF GE PE AL IS PM DU		21978 50441 S...	BR MF PT BM PM PR GR PL CH
E21	pojedyncze gniazdo komputerowe z modułem RJ 45 kat. 6 FTP ekranowanymi (typ Keystone) płytką nośną z elementem centralnym do gniazda telefonicznego / komputerowego z miejscem na jeden moduł RJ45 (typ Keystone)		21988 90441 S...	BR MF GE PE AL IS PM DU		21988 50441 S...	BR MF PT BM PM PR GR PL CH
E22	pojedyncze gniazdo komputerowe z modułem RJ 45 kat. 6A UTP nieekranowanymi (typ Keystone) płytką nośną z elementem centralnym do gniazda telefonicznego / komputerowego z miejscem na jeden moduł RJ45 (typ Keystone)		82021 90441 S...	BR MF GE PE AL IS PM DU		82021 50441 S...	BR MF PT BM PM PR GR PL CH
E23	pojedyncze gniazdo komputerowe z modułem RJ 45 kat. 6A STP ekranowanymi 500 Mhz, POE (typ Keystone) płytką nośną z elementem centralnym do gniazda telefonicznego / komputerowego z miejscem na jeden moduł RJ45 (typ Keystone)		82022 90441 S...	BR MF GE PE AL IS PM DU		82022 50441 S...	BR MF PT BM PM PR GR PL CH
E24	podwójne gniazdo telefoniczne z modułami RJ11 kat.3 płytką nośną z elementem centralnym do gniazda telefonicznego / komputerowego z miejscem na dwa moduły RJ45 (typ Keystone)		21972 x 2 90442 S...	BR MF GE PE AL IS PM DU		21972 x 2 50442 S...	BR MF PT BM PM PR GR PL CH
E25	podwójne gniazdo komputerowe z modułami RJ 45 kat. 6 UTP nieekranowanymi (typ Keystone) płytką nośną z elementem centralnym do gniazda telefonicznego / komputerowego z miejscem na dwa moduły RJ45 (typ Keystone)		21978 x 2 90442 S...	BR MF GE PE AL IS PM DU		21978 x 2 50442 S...	BR MF PT BM PM PR GR PL CH
E26	podwójne gniazdo komputerowe z modułami RJ 45 kat. 6 FTP ekranowanymi (typ Keystone) płytką nośną z elementem centralnym do gniazda telefonicznego / komputerowego z miejscem na dwa moduły RJ5 (typ Keystone)		21988 x 2 90442 S...	BR MF GE PE AL IS PM DU		21988 x 2 50442 S...	BR MF PT BM PM PR GR PL CH
E27	podwójne gniazdo komputerowe z modułami RJ 45 kat. 6A UTP nieekranowanymi (typ Keystone) płytką nośną z elementem centralnym do gniazda telefonicznego / komputerowego z miejscem na dwa moduły RJ45 (typ Keystone)		82021 x 2 90442 S...	BR MF GE PE AL IS PM DU		82021 x 2 50442 S...	BR MF PT BM PM PR GR PL CH
E28	podwójne gniazdo komputerowe z modułami RJ 45 kat. 6A STP ekranowanymi 500 Mhz, POE (typ Keystone) płytką nośną z elementem centralnym do gniazda telefonicznego / komputerowego z miejscem na dwa moduły RJ45 (typ Keystone)		82022 x 2 90442 S...	BR MF GE PE AL IS PM DU		82022 x 2 50442 S...	BR MF PT BM PM PR GR PL CH
E29	podwójne gniazdo ładowania USB A + C, 5 V, 3 A (2 moduły) pierścień adaptacyjny do modułów QUADRO 45		21381 90674 T...	BR MF GE PE AL IS PM DU		21381 50674 T...	BR MF BM PM PR GR PL CH
E30	podwójne gniazdo ładowania USB 2 x C, 5 V, 3 A (2 moduły) pierścień adaptacyjny do modułów QUADRO 45		21382 90675 T...	BR MF GE PE AL IS PM DU		21382 50675 T...	BR MF BM PM PR GR PL CH
E31	pojedyncze gniazdo szybkiego ładowania USB C, 30 W (2 moduły) pierścień adaptacyjny do modułów QUADRO 45		21398 90676 T...	BR MF GE PE AL IS PM DU		21398 50676 T...	BR MF BM PM PR GR PL CH
E32	podwójne gniazdo ładowania USB typu A 5 V 2,4 A (2 wejścia pod kątem 20°) plakietka do gniazda podwójnego USB 2,4 A		21384 90673 T...	BR MF GE PE AL IS PM DU		21384 50673 T...	BR MF PT BM PM PR GR PL CH
E33	pojedyncze gniazdo przesyłu danych USB A data 12 Mb/s (1 moduł) plakietka zaślepki (1 moduł)* pierścień adaptacyjny do modułów QUADRO 45		45437 S... 45973 S... 90881 T...	BR MF GE PE AL IS PM DU BR MF GE PE AL IS PM DU BR MF GE PE AL IS PM DU		45437 S... 45973 S... 50881 T...	BR BM PM AL BR BM PM AL BR BM PM AL

• KOMPLETACJA PRODUKTU		LOGUS 90	INDEKS	KOLORY	APOLO 5000	INDEKS	KOLORY
E PRZYŁĄCZA SPECJALNE I URZĄDZENIA MULTIMEDIALNE							
E34	gniazdo RCA - 3 złącza (1 moduł) plakietka zaślepki (1 moduł)* pierścień adaptacyjny do modułów QUADRO 45		45580 S... 45973 S... 90881 T...	BR MF GE PE AL IS PM DU BR MF GE PE AL IS PM DU BR MF GE PE AL IS PM DU		45580 S... 45973 S... 50881 T...	BR MF PT BM PM PR GR PL CH BR MF PT BM PM PR GR PL CH BR MF PT BM PM PR GR PL CH
E35	pojedyncze gniazdo HDMI 1080p gniazdo->gniazdo z przewodem (1 moduł) plakietka zaślepki (1 moduł)* pierścień adaptacyjny do modułów QUADRO 45		45435 S... 45973 S... 90881 T...	BR MF GE PE AL IS PM DU BR MF GE PE AL IS PM DU BR MF GE PE AL IS PM DU		45435 S... 45973 S... 50881 T...	BR MF PT BM PM PR GR PL CH BR MF PT BM PM PR GR PL CH BR MF PT BM PM PR GR PL CH
E36	pojedyncze gniazdo HDMI 1080p z zaciskami śrubowymi (2 moduły) pierścień adaptacyjny do modułów QUADRO 45		45436 S... 90881 T...	BR MF GE PE AL IS PM DU BR MF GE PE AL IS PM DU		45436 S... 50881 T...	BR MF PT BM PM PR GR PL CH BR MF PT BM PM PR GR PL CH
E37	pojedyncze gniazdo HD 15 VGA z zaciskami śrubowymi (2 moduły) pierścień adaptacyjny do modułów QUADRO 45		45430 S... 90881 T...	BR MF GE PE AL IS PM DU BR MF GE PE AL IS PM DU		45430 S... 50881 T...	BR MF PT BM PM PR GR PL CH BR MF PT BM PM PR GR PL CH
E38	sterownik dźwięku stereo z radiem FM i łącznością Bluetooth bez wyświetlacza, , zasilanie 100-240V		75200 90854 T...	BR MF GE PE AL IS PM DU		75200 50854 T...	BR MF BM PM PR GR PL CH jazz+
E39	jednostka centralna z wejściem USB, gniazdem słuchawkowym Jack 3,5 mm i łącznością Bluetooth, zasilanie 100-240 V		75201 90855 T...	BR MF GE PE AL IS PM DU		75201 50855 T...	BR MF BM PM PR GR PL CH jazz+
E40	jednostka centralna z wejściem USB, gniazdem słuchawkowym Jack 3,5 mm i łącznością Bluetooth, zasilanie 12 V		75221 90855 T...	BR MF GE PE AL IS PM DU		75221 50855 T...	BR MF BM PM PR GR PL CH jazz+
E41	jednostka centralna z wejściem USB, gniazdem słuchawkowym Jack 3,5 mm i łącznością Bluetooth, zasilanie 12 V		75211 90 56 T...	BR MF GE PE AL IS PM DU		75211 50856 T...	BR MF BM PM PR GR PL CH jazz+
E42	zasilacz sieciowy 12 V		PSC12010			PSC12010	jazz+
E43	głośnik 2" 8 Ω 10 W, 450 - 5000 Hz plakietka do głośnika 2"		75141 90710 T...	BR MF GE PE AL IS PM DU		75141 50710 T...	BR MF PT BM PM PR GR PL CH jazz+
E44	głośnik 2" 16 Ω 10 W, 450 - 5000 Hz plakietka do głośnika 2"		75142 90710 T...	BR MF GE PE AL IS PM DU		75142 50710 T...	BR MF PT BM PM PR GR PL CH jazz+
E45	element mocujący zaślepki plakietka zaślepki		21222 90677 T...	BR MF GE PE AL IS PM DU		21222 50677 T...	BR MF PT BM PM PR GR PL CH
E46	pierścień adaptacyjny do montażu modułów QUADRO 45		90881 T...	BR MF GE PE AL IS PM DU		50881 T...	BR MF PT BM PM PR GR PL CH

G RAMKI I PUSZKI NATYNKOWE

G1	ramka pojedyncza	uniwersalna	90910 T...	STANDARD: BR MF AQUARELLA: GE PE AL IS PM DU	ANIMATO: BB MM PP UU EE AA SS RR RG DG ZG PG JG VG UG PA TS BS AS PS METALLO: EDO EDN OU OP RS IA RS US QS CRYSTAL: CG CP CA CS EG EA ES EP ARBORE: FP JP MS NA PETRA: GG GP GA GS
G2	ramka podwójna	uniwersalna	90920 T...	STANDARD: BR MF AQUARELLA: GE PE AL IS PM DU	ANIMATO: BB MM PP UU EE AA SS RR RG DG ZG PG JG VG UG PA TS BS AS PS METALLO: EDO EDN OU OP RS IA RS US QS CRYSTAL: CG CP CA CS EG EA ES EP ARBORE: FP JP MS NA PETRA: GG GP GA GS
G3	ramka potrójna	uniwersalna	90930 T...	STANDARD: BR MF AQUARELLA: GE PE AL IS PM DU	ANIMATO: BB MM PP UU EE AA SS RR RG DG ZG PG JG VG UG PA TS BS AS PS METALLO: EDO EDN OU OP RS IA RS US QS CRYSTAL: CG CB CP CA CS EB EG EA ES EP ARBORE: FP JP MS NA PETRA: GG GP GA GS
G4	ramka poczwórna	uniwersalna	90940T...	STANDARD: BR MF AQUARELLA: GE PE AL IS PM DU	ANIMATO: BB MM PP UU EE AA SS RR RG DG ZG PG JG VG UG PA TS BS AS PS METALLO: EDO EDN OU OP RS IA RS US QS CRYSTAL: CG CB CP CA CS EB EG EA ES EP ARBORE: FP JP MS NA PETRA: GG GP GA GS
G5	ramka pięciokrotna	uniwersalna	90950T...	STANDARD: BR MF AQUARELLA: GE PE AL IS PM DU	-
G6	ramka pojedyncza z osłoną IP44	uniwersalna	90961 T...	STANDARD: BR MF AQUARELLA: GE PE AL IS PM DU	-
G7	zestaw uszczelniający jednoklawiszowy zestaw uszczelniający dwuklawiszowy	-	21981 21982	-	-
G8	puszka natynkowa pojedyncza STANDARD / AQUARELLA	uniwersalna	10976 A...	STANDARD: BR MF AQUARELLA: GE PE AL IS PM DU	-
G9	puszka natynkowa podwójna STANDARD / AQUARELLA	uniwersalna	10994 A...	STANDARD: BR MF AQUARELLA: GE PE AL IS PM DU	-
G10	puszka natynkowa potrójna STANDARD / AQUARELLA	uniwersalna	10995 A...	STANDARD: BR MF AQUARELLA: GE PE AL IS PM DU	-

▶ RAMKI STANDARD / AQUARELLA

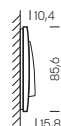
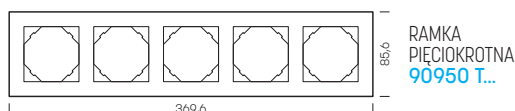
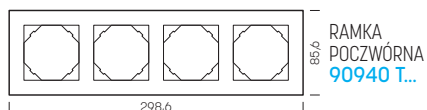
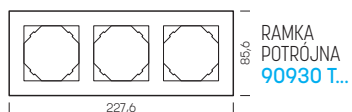
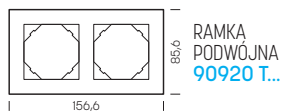
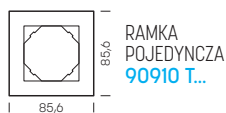

▶ PUSZKI NATYNKOWE STANDARD / AQUARELLA

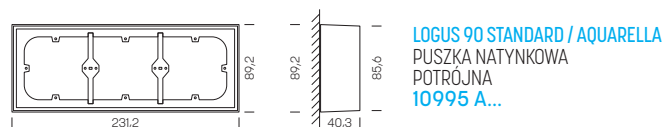
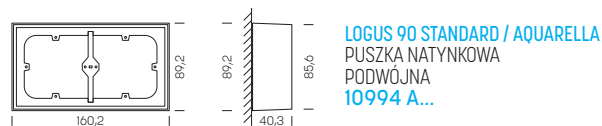
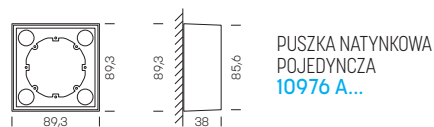

▶ RAMKI ANIMATO / METALLO / CRYSTAL / ARBORE / PETRA

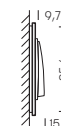
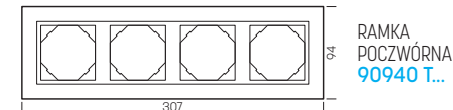
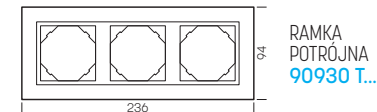
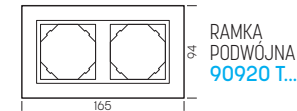
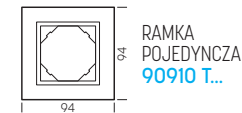

STANDARD / AQUARELLA: BR biel MF kość słoniowa GE lód PE perła AL aluminium IS grafit PM czerń DU złoto

ANIMATO jednobarwne: BB biel | biel MM kość słoniowa | kość słoniowa PP perła | perła UU złoto | złoto EE lód | lód AA aluminium | aluminium SS grafit | grafit RR czerń | czerń

ANIMATO dwubarwne: RG złoty | lód DG zielen | lód ZG niebieski | lód PG czerń | lód JG pomarańcz | lód VG czerwien | lód UG złoto | lód PA czerń | aluminium TS miedz | grafit BS burgund | grafit AS aluminium | grafit PS czerń | grafit

METALLO: EDO złoto lustrzane | czerń EDN złoto lustrzane | biel OU złoto lustrzane | złoto OP złoto lustrzane | perła RS złoto lustrzane | czerń IA stal szczerkowana lustrzana | aluminium RS chrom lustrzany | chrom US aluminium | grafit TP tytan | perła QS nikiel | grafit

CRYSTAL: CP kryształ | perła CB kryształ | biel CG kryształ | lód CA kryształ | aluminium CS kryształ | grafit EB czarny kryształ | biel EG czarny kryształ | lód EA czarny kryształ | aluminium ES czarny kryształ | grafit EP czarny kryształ | czerń

ARBORE: FP buk | perła JP wiśnia | perła MS mahoń | grafit NA orzech | aluminium

PETRA: GG granit | lód GP granit | perła GA granit | aluminium GS granit | grafit

▶ KOLORY

G RAMKI I PUSZKI NATYNKOWE

G11	ramka pojedyncza	uniwersalna	50910 T...	BR MF PT BM PM PR GR PL CH
G12	ramka podwójna	pozioma	50921 T...	BR MF PT BM PM PR GR PL CH
G13	ramka podwójna	pionowa	50922 T...	BR MF PT BM PM PR GR PL CH
G14	ramka potrójna	pozioma	50931 T...	BR MF PT BM PM PR GR PL CH
G15	ramka potrójna	pionowa	50932 T...	BR MF PT BM PM PR GR PL CH
G16	ramka poczwórna	pozioma	50941 T...	BR MF PT BM PM PR GR PL CH
G17	ramka poczwórna	pionowa	50942 T...	BR MF PT BM PM PR GR PL CH
G18	ramka pojedyncza osłoną IP44	uniwersalna	50961 T...	BR MF PT BM PM PR GR PL CH
G19	zestaw uszczelniający jednoklawiszowy zestaw uszczelniający dwuklawiszowy	-	21981 21982	
G20	puszka natynkowa pojedyncza	uniwersalna	10981 A...	BR MF

▶ RAMKI APOLO 5000

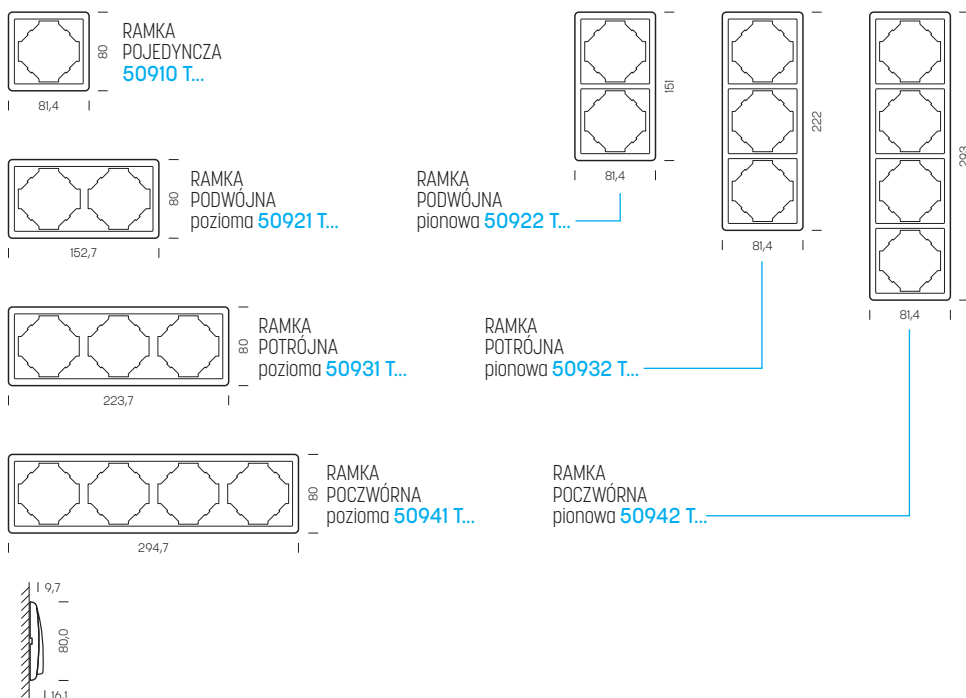

▶ ADAPTACJA KOMPONENTÓW Q45 DO RAMEK MEC 21

Do ramek systemu MEC21 można opcjonalnie zastosować dwuelementowe pierścienie adaptacyjne, umożliwiające montaż komponentów z serii Q45.

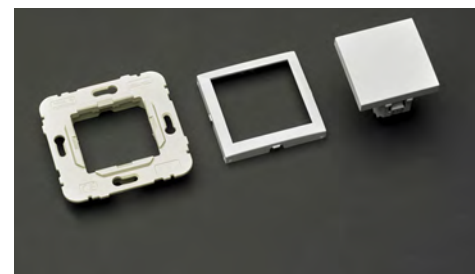

MEC Q45











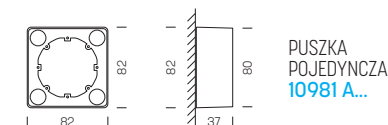







PIERŚCIEŃ ADAPTACYJNY LOGUS 90: 90881 T...





















PIERŚCIEŃ ADAPTACYJNY APOLO 5000: 50881 T...

▶ PUSZKA NATYNKOWA APOLO 5000



KOMPLETACJA PRODUKTU		mec Q45	INDEKS	KOLORY
H ŁĄCZNIKI JEDNOMODUŁOWE				
H1	łącznik jednobiegunowy 10 AX z wąskim klawiszem (1 moduł)		45010 S...	BR BM AL PM
H2	łącznik krzyżowy 10 AX z wąskim klawiszem (1 moduł)		45050 S...	BR BM AL PM
H3	łącznik uniwersalny / schodowy 10 AX z wąskim klawiszem (1 moduł)		45070 S...	BR BM AL PM
H4	łącznik zwierny 10 A z wąskim klawiszem (1 moduł)		45161 S...	BR BM AL PM
H5	łącznik zwierno - rozwierny 10 A z wąskim klawiszem (1 moduł)		45166 S...	BR BM AL PM
H6	łącznik jednobiegunowy 10 AX z podświetleniem z wąskim klawiszem (1 moduł)		45016 S...	BR BM AL PM
H7	łącznik jednoklawiszowy dwubiegunowy 10 AX z podświetleniem, z wąskim klawiszem (1 moduł)		45026 S...	BR BM AL PM
H8	łącznik krzyżowy 10 AX z podświetleniem z wąskim klawiszem (1 moduł)		45053 S...	BR BM AL PM
H9	łącznik uniwersalny / schodowy 10 AX z podświetleniem z wąskim klawiszem (1 moduł)		45076 S...	BR BM AL PM
H10	łącznik zwierny 10 A z podświetleniem z wąskim klawiszem (1 moduł)		45160 S...	BR BM AL PM
H11	łącznik zwierny 10 A z podświetleniem 12 V z wąskim klawiszem (1 moduł)		45163 S...	BR BM AL PM
H12	łącznik jednoklawiszowy dwubiegunowy 10 AX z wąskim klawiszem (1 moduł)		45020 S...	BR BM AL PM
H13	łącznik zwierny 10 A z symbolem dzwonka z wąskim klawiszem (1 moduł)		45167 S...	BR BM AL PM
H14	łącznik zwierny 10 A z symbolem lampy z wąskim klawiszem (1 moduł)		45169 S...	BR BM AL PM
H15	łącznik zwierny 10 A z podświetleniem i symbolem lampy z wąskim klawiszem (1 moduł)		45160 S...	BR BM AL PM

KOMPLETACJA PRODUKTU		mec Q45	INDEKS	KOLORY
J ŁĄCZNIKI DWUMODUŁOWE				
J1	łącznik jednobiegunowy 10 AX z szerokim klawiszem (2 moduły)		45011 S...	BR BM AL PM
J2	łącznik krzyżowy 10 AX z szerokim klawiszem (2 moduły)		45051 S...	BR BM AL PM
J3	łącznik uniwersalny / schodowy 10 AX z szerokim klawiszem		45071 S...	BR BM AL PM
J4	łącznik zwierny 10 A z szerokim klawiszem (2 moduły)		45151 S...	BR BM AL PM
J5	łącznik zwierno - rozwierny 10 A z szerokim klawiszem (2 moduły)		45150 S...	BR BM AL PM
J6	łącznik uniwersalny / schodowy dwubiegunowy jednoklawiszowy 10 AX z szerokim klawiszem (2 moduły)		45077 S...	BR BM AL PM
J7	łącznik seryjny 10 AX z dwoma klawiszami (2 moduły)		45061 S...	BR BM AL PM
J8	łącznik podwójny zwierny 10 A z dwoma klawiszami (2 moduły)		45156 S...	BR BM AL PM
J9	łącznik zwierny / uniwersalny schodowy 10 AX z dwoma klawiszami (2 moduły)		45159 S...	BR BM AL PM
J10	łącznik jednobiegunowy 10 AX z podświetleniem z szerokim klawiszem (2 moduły)		45013 S...	BR BM AL PM
J11	łącznik dwubiegunowy jednoklawiszowy 10 AX z podświetleniem z szerokim klawiszem (2 moduły)		45023 S...	BR BM AL PM
J12	łącznik krzyżowy 10 AX z podświetleniem z szerokim klawiszem (2 moduły)		45052 S...	BR BM AL PM
J13	łącznik uniwersalny / schodowy 10 AX podświetleniem z szerokim klawiszem (2 moduły)		45073 S...	BR BM AL PM
J14	łącznik zwierny 10 A z podświetleniem z szerokim klawiszem (2 moduły)		45152 S...	BR BM AL PM
J15	łącznik zwierny 10 A z podświetleniem 12 V z szerokim klawiszem (2 moduły)		45162 S...	BR BM AL PM
J16	łącznik jednoklawiszowy dwubiegunowy 10 AX z szerokim klawiszem (2 moduły)		45021 S...	BR BM AL PM
J17	łącznik zwierny 10 A z symbolem dzwonka z szerokim klawiszem (2 moduły)		45177 S...	BR BM AL PM
J18	łącznik zwierny 10 A z symbolem lampy z szerokim klawiszem (2 moduły)		45179 S...	BR BM AL PM
J19	łącznik zwierny 10 A z podświetleniem i symbolem lampy z szerokim klawiszem (2 moduły)		45152 S	BR BM AL PM

KOMPLETACJA PRODUKTU		mec Q45	INDEKS	KOLORY
K	ŁĄCZNIKI SPECJALNE			
K1	łącznik żaluzjowy klawiszowy z mechaniczną i elektryczną blokadą 10 A (2 moduły)		45293 S...	BR BM AL PM
K2	łącznik żaluzjowy klawiszowy z mechaniczną blokadą 10 A (2 moduły)		45295 S...	BR BM AL PM
K3	łącznik żaluzjowy klawiszowy zwierny z elektryczną blokadą 10 A (2 moduły)		45281 S...	BR BM AL PM
K4	łącznik żaluzjowy klawiszowy zwierny do sterowania z kilku miejsc z elektryczną blokadą 10 A (2 moduły)		45283 S...	BR BM AL PM
K5	łącznik na kartę hotelową 16 A z opóźnieniem czasowym 0-60 s (2 moduły)		45033 S...	BR BM AL PM
K6	jednoobwodowy łącznik czasowy z wyświetlaczem 16 A (2 moduły) dwuobwodowy łącznik czasowy z wyświetlaczem 6 A + 6 A (2 moduły)		45041 S... 45042 S...	BR BM AL PM BR BM AL PM
K7	termostat obrotowy 16 A opcjonalnie: podłogowy czujnik temperatury z przewodem		45234 S... 81950	BR BM AL PM
K8	termostat z programatorem czasowym do ogrzewania / chłodzenia tradycyjnego i podłogowego 16 A opcjonalnie: podłogowy czujnik temperatury z przewodem		45235 S... 81950	BR BM AL PM
K9	termostat z możliwością zdalnego sterowania pilotem IR do ogrzewania / chłodzenia tradycyjnego i podłogowego 16 A opcjonalnie: podłogowy czujnik temperatury z przewodem opcjonalnie: uniwersalny pilot zdalnego sterowania (temp. / audio)		45236 S... 81950 81900	BR BM AL PM
K10	podłogowy czujnik temperatury z przewodem		81950	
K11	głośnik ścienny/sufitowy 5" 8 Ω RMS 35 W, P max. 50 W 75-20000 Hz głośnik ścienny/sufitowy 5" 16 Ω RMS 35 W, P max. 50 W 75-20000 Hz		75121 75122	jazz+
K12	maskownica głośnika kwadratowa 204 x 204 mm		75129 T...	BR jazz+
K13	maskownica głośnika okrągła ø 204 mm		75128 T...	BR jazz+

KOMPLETACJA PRODUKTU		mec Q45	INDEKS	KOLORY
L	CZUJNIKI / REGULATORY / OŚWIETLENIE / RADIA			
L1	podtynkowy czujnik ruchu 1000 W sferyczny (2 moduły)		45401 S...	BR BM AL PM
L2	podtynkowy czujnik ruchu 400 W sferyczny (2 moduły)		45402 S...	BR BM AL PM
L3	podtynkowy czujnik ruchu 1000 W liniowy (2 moduły)		45403 S...	BR BM AL PM
L4	podtynkowy czujnik ruchu 400 W liniowy (2 moduły)		45404 S...	BR BM AL PM
L5	ściemniacz obrotowy RLC 100 - 240 V 250 W (LED max. 75 W) (2 moduły)		45216 S...	BR BM AL PM
L6	ściemniacz przyciskowy RLC 100 - 240 V 250 W (LED max. 75 W) (2 moduły)		45218 S...	BR BM AL PM
L7	oświetlenie orientacyjne LED 4000K 230 V 50 Hz (L1 - 0,2 W L2 - 0,4 W)		45388 S...	BR BM AL PM
L8	oświetlenie orientacyjne LED 4000K 230 V 50 z zasilaniem awaryjnym na 36 h (L1 - po zaniku napięcia / L2 - stale)		45389 S...	BR BM AL PM
L9	oświetlenie sygnalizacyjne LED 4000K 230 V 50 Hz z kloszem płaskim (L1 - 0,2 W L2 - 0,4 W)		45361 S...	IC (clear) VM VD LR
L10	oświetlenie sygnalizacyjne LED 4000K 230 V 50 Hz z kloszem przestrzennym (L1 - 0,2 W L2 - 0,4 W)		45362 S...	IC (clear) VM VD LR
L11	czterobwodowy niskonapięciowy przycisk sensorowy 12 V 50 mA / 32 V 18 mA klawisz do czterokrotnego przycisku sensorowego		45164 S...	BR BM AL PM jazz+
L12	sterownik dźwięku stereo z radiem FM i łącznością Bluetooth bez wyświetlacza, zasilanie 100-240V, dwumodułowy		75400 S...	BR BM AL PM jazz+
L13	sterownik dźwięku stereo z radiem FM i łącznością Bluetooth, zasilanie 100-240V, dwumodułowy		75401 S...	BR BM AL PM jazz+
L14	jednokanałowy sterownik dźwięku stereo z radiem FM i łącznością Bluetooth, zasilanie 12V, dwumodułowy		75421 S...	BR BM AL PM jazz+
L15	jednostka centralna z wejściem USB, gniazdem słuchawkowym Jack 3,5 mm i łącznością Bluetooth zasilanie 12 V, dwumodułowy,		75411 S...	BR BM AL PM jazz+
L16	zasilacz sieciowy 12 V		PSC12010	jazz+



KOLORY

SIZA / QUADRA: BR biel połysk BM biel mat AL aluminium PM czerni mat
KLOSZE OŚWIETLENIA SYGNALIZACYJNEGO: IC przezroczysty VM czerwony VD zielony LR pomarańczowy











KOMPLETACJA PRODUKTU		mec Q45	INDEKS	KOLORY
M	GNIAZDA ZASILANIA 230V / GNIAZDA USB			
M1	gniazdo pojedyncze z uziemieniem 2 P+Z z zaciskami śrubowymi 16 A (2 moduły)		45479 S...	BR BM AL PM VM VD LR*
M2	gniazdo pojedyncze z uziemieniem 2 P+Z z zaciskami samozaciskowymi 16 A (2 moduły)		45476 S...	BR BM AL PM VM VD LR*
M3	gniazdo pojedyncze z uziemieniem 2 P+Z z zaciskami śrubowymi 16 A z pokrywą IP 44 (2 moduły)		45475 S...	BR BM AL PM VM VD LR*
M4	gniazdo pojedyncze z uziemieniem 2 P+Z z zaciskami samozaciskowymi 16 A z pokrywą IP 44 (2 moduły)		45477 S...	BR BM AL PM VM VD LR*
M5	skośne gniazdo pojedyncze z uziemieniem 2 P+Z z zaciskami śrubowymi 16 A (2 moduły)		45111 S...	BR VM VD LR*
M6	skośne gniazdo pojedyncze z uziemieniem 2 P+Z z zaciskami śrubowymi 16 A i zabezp. przed dziećmi (2 moduły)		45112 S...	BR BM AL PM VM VD LR*
M7	skośne gniazdo pojedyncze z uziemieniem 2 P+Z DATA z kluczem i zabezpieczeniem przed dziećmi 16 A (2 moduły)		45116 S...	VM*
M8	skośne gniazdo pojedyncze z uziemieniem 2 P+Z DATA z kluczem, lampką kontrolną i zabezpieczeniem przed dziećmi 16 A		45117 S...	VM*
M9	gniazdo pojedyncze SCHUKO z uziemieniem 2 P+Z ze złączami samozaciskowymi 16 A (2 moduły)		45126 S...	BR BM AL PM VM VD LR*
M10	gniazdo pojedyncze SCHUKO z uziemieniem 2 P+Z ze złączami śrubowymi 16 A (2 moduły)		45129 S...	BR BM AL PM VM VD LR*
M11	gniazdo pojedyncze SCHUKO z uziemieniem 2 P+Z ze złączami samozaciskowymi z pokrywą 16 A (2 moduły)		45127 S...	BR BM AL PM VM VD LR*
M12	gniazdo pojedyncze SCHUKO z uziemieniem 2 P+Z ze złączami śrubowymi z pokrywą 16 A (2 moduły)		45128 S...	BR BM AL PM VM VD LR*
M13	skośne gniazdo pojedyncze SCHUKO z uziemieniem 2 P+Z ze złączami śrubowymi 16 A bez przystan torów prądowych		45131 S...	BR BM AL PM VM VD LR*
M14	skośne gniazdo pojedyncze SCHUKO z uziemieniem 2 P+Z ze złączami śrubowymi 16 A z przystanami torów prądowych		45132 S...	BR BM AL PM VM VD LR*



*kolory
techniczne
identyfikacyjne

VM - czerwony VD - zielony LR - pomarańczowy

KOMPLETACJA PRODUKTU		mec Q45	INDEKS	KOLORY
N	PRZYŁĄCZA SPECJALNE			
N1	pojedyncze gniazdo SAT złącze typu F (1 moduł)		45979 S...	BR BM AL PM
N2	pojedyncze gniazdo TV męskie (1 moduł)		45982 S...	BR BM AL PM
N3	pojedyncze gniazdo R damskie (1 moduł)		45983 S...	BR BM AL PM
N4	gniazdo antenowe RTV / SAT końcowe (2 moduły)		45543 S...	BR BM AL PM
N5	gniazdo antenowe RTV / SAT przelotowe - pośrednie		45565 S...	BR BM AL PM
N6	gniazdo antenowe RTV / SAT przelotowe - ostatnie		45555 S...	BR BM AL PM
N7	gniazdo antenowe RTV końcowe (2 moduły)		45533 S...	BR BM AL PM
N8	gniazdo antenowe RTV przelotowe - pośrednie (2 moduły)		45564 S...	BR BM AL PM
N9	gniazdo antenowe RTV przelotowe - ostatnie (2 moduły)		45554 S...	BR BM AL PM
N10	plakietka mocująca 2 x RJ45 (typ Keystone) (2 moduły)		45971 S...	BR BM AL PM
N11	plakietka mocująca 1 x RJ45 (typ Keystone) (2 moduły)		45976 S...	BR BM AL PM
N12	plakietka mocująca 1 x RJ45 (typ Keystone) (1 moduł)		45977 S...	BR BM AL PM
N13	moduł RJ45 kat. 6 STP (ekranowany) 250 Mhz (typ Keystone)		21988	-
N14	moduł RJ45 kat. 6A STP 9 (ekranowany) 500 Mhz (typ Keystone)		82022	-
N15	moduł RJ45 kat. 6A UTP 9 (nieekranowany) 500 Mhz (typ Keystone)		82021	-
N16	moduł RJ45 kat. 6 UTP (nieekranowany) 250 Mhz (typ Keystone)		21978	-
N17	moduł RJ45 kat. 5e UTP (nieekranowany) 100 Mhz (typ Keystone)		21975	-
N18	pojedyncze gniazdo telefoniczne z modułami RJ11 kat. 3		21972	-

KOMPLETACJA PRODUKTU		mec Q45	INDEKS	KOLORY
N	PRZYŁĄCZA SPECJALNE			
N19	pojedyncze gniazdo ładowania USB A, 5 V, 1,5 A (1 moduł)		45383 S...	BR MF BM AL PM GE PE IS DU PR GR PL CH
N20	pojedyncze gniazdo ładowania USB C, 5 V, 2,4 A (1 moduł)		45387 S...	BR MF BM AL PM GE PE IS DU PR GR PL CH
N21	podwójne gniazdo ładowania USB A + C, 5 V, 3 A (2 moduły)		45381 S...	BR BM AL PM
N22	podwójne gniazdo ładowania USB 2 x C, 5 V, 3 A (2 moduły)		45382 S...	BR BM AL PM
N23	pojedyncze gniazdo szybkiego ładowania USB C 30W (2 moduły)		45398 S...	BR BM AL PM
N24	podwójne gniazdo ładowania USB A, 5 V, 3 A (2 moduły)		45384 S...	BR MF BM AL PM GE PE IS DU PR GR PL CH
N25	pojedyncze gniazdo przesyłu danych USB A data 12 Mb/s (1 moduł)		45437 S...	BR BM AL PM MF AT GE PE IS DU PR GR PL CH
N26	pojedyncze gniazdo HDMI 1080p gniazdo-<=>gniazdo z przewodem (1 moduł)		45435 S...	BR BM AL PM MF AT GE PE IS DU PR GR PL CH
N27	pojedyncze gniazdo HDMI 1080p z zaciskami śrubowymi (2 moduły)		45436 S...	BR BM AL PM MF AT GE PE IS DU PR GR PL CH
N28	pojedyncze gniazdo HD 15 VGA z zaciskami śrubowymi (2 moduły)		45430 S...	BR BM AL PM MF AT GE PE IS DU PR GR PL CH
N29	gniazdo RCA - 3 złącza (1 moduł)		45580 S...	BR BM AL PM MF AT GE PE IS DU PR GR PL CH

KOMPLETACJA PRODUKTU		mec Q45	INDEKS	KOLORY
P	ADAPTERY I AKESORIA MONTAŻOWE			
P1	plakietka zaślepki (1 moduł)		45973 S...	BR BM AL PM MF AT GE PE IS DU PR GR PL CH
P2	plakietka zaślepki (2 moduły)		45677 S...	BR BM AL PM MF AT GE PE IS DU PR GR PL CH
P3	adapter montażowy SIZA / QUADRA		45993	-
P4	adapter montażowy SIZA / QUADRA z łapkami montażowymi		45994	-
P5	adapter montażowy LATINA EU		42993	-
P6	adapter montażowy LATINA EU z łapkami montażowymi		42994	-
P7	adapter montażowy LATINA IT potrójny		41994	-
P8	adapter montażowy LATINA IT poczwórny		41996	-
P9	adapter montażowy LATINA IT sześciokrotny		41997	-
P10	poprzeczka do mechanizmów pojedynczych		41992	-
P11	poziomica montażowa		81989	-
P12	osłona mechanizmu Q45 SIZA / QUADRA		45998	-
P13	osłona mechanizmu Q45 LATINA EU (2 moduły)		42980	-
P14	osłona mechanizmu Q45 LATINA IT (3 moduły)		41984	-

R RAMKI I PUSZKI NATYNKOWE SIZA

R1	ramka pojedyncza Siza	43910 T...	BR BM PM AL BR AL PM
R2	ramka podwójna Siza	43920 T...	BR BM PM AL BR AL PM
R3	ramka potrójna Siza	43930 T...	BR BM PM AL BR AL PM
R4	ramka poczwórna Siza	43940 T...	BR BM PM AL BR AL PM
R5	puszka natynkowa Siza	43996 A...	BR BM AL PM
R6	łącznik puszek natynkowych Siza	43999 A...	BR BM AL PM

▶ RAMKI SIZA

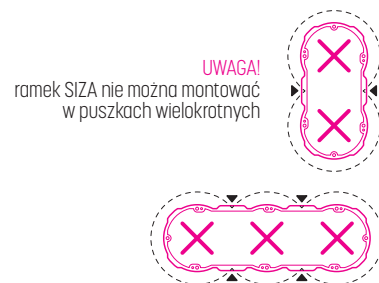
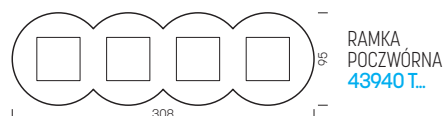
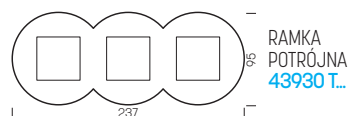

▶ PUSZKI NATYNKOWE SIZA



R RAMKI I PUSZKI NATYNKOWE QUADRA

R7	ramka pojedyncza Quadra	45910 T...	BR BM PM AL BR AL PM
R8	ramka podwójna Quadra	45920 T...	BR BM PM AL BR AL PM
R9	ramka potrójna Quadra	45930 T...	BR BM PM AL BR AL PM
R10	ramka poczwórna Quadra	45940 T...	BR BM PM AL BR AL PM
R11	puszka natynkowa Quadra	45996 A...	BR BM AL PM
R12	moduł rozszerzający Quadra	45997 A...	BR BM AL PM

▶ RAMKI QUADRA

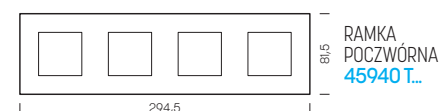
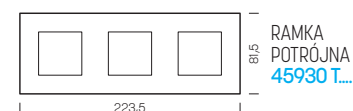
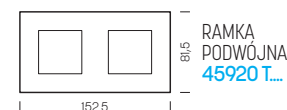

▶ PUSZKI NATYNKOWE QUADRA

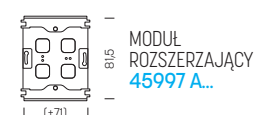
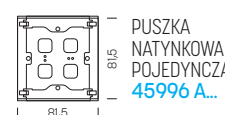

R **RAMKI LATINA system europejski EU**

R13	ramka pojedyncza EU	42910 T...	BR BM AL PM CE AZ AM VR LR RJ RO FA MG WG LU RS CO OR CR BH AH PH
R14	ramka podwójna EU	42920 T...	BR BM AL PM CE AZ AM VR LR RJ RO FA MG WG LU RS CO OR CR BH AH PH
R15	ramka potrójna EU	42930 T...	BR BM AL PM CE AZ AM VR LR RJ RO FA MG WG LU RS CO OR CR BH AH PH
R16	ramka poczwórna EU	42940 T...	BR BM AL PM CE AZ AM VR LR RJ RO FA MG WG LU RS CO OR CR BH AH PH
R17	adapter montażowy EU / 2 moduły	42993	-
R18	adapter montażowy EU z łapkami rozporowymi / 2 moduły	42994	-
R19	puszka natynkowa pojedyncza	42985 A...	BR BM AL PM

▶ **RAMKI LATINA typ EU**

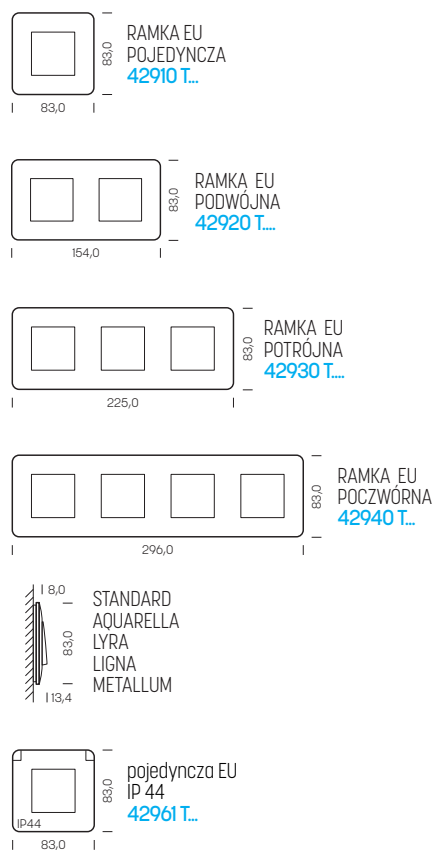

▶ **RAMKI LATINA CROMA typ EU**

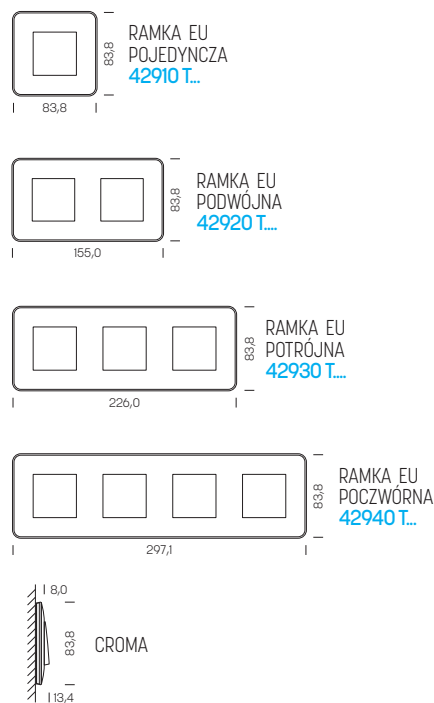

▶ **RAMKI LATINA typ IT**

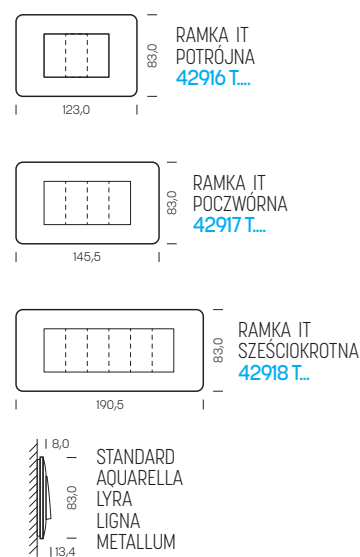

▶ **RAMKI LATINA CROMA typ IT**

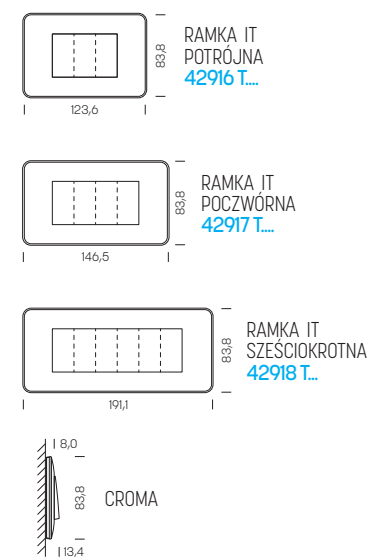

▶ **PUSZKI NATYNKOWE LATINA**

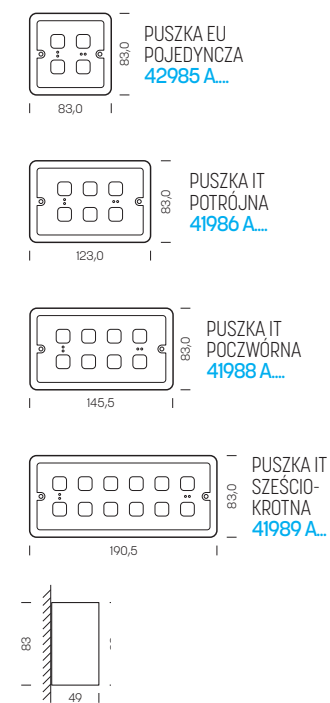

R **RAMKI LATINA system włoski IT**

R20	ramka trójna IT	42916 T...	BR BM AL PM CE AZ AM VR LR RJ RO FA MG WG LU RS CO OR CR BH AH PH
R21	ramka poczwórna IT	42917 T...	BR BM AL PM CE AZ AM VR LR RJ RO FA MG WG LU RS CO OR CR BH AH PH
R22	ramka sześciokrotna IT	42918 T...	BR BM AL PM CE AZ AM VR LR RJ RO FA MG WG LU RS CO OR CR BH AH PH
R23	adapter montażowy IT / 3 moduły	41994	-
R24	adapter montażowy IT / 4 moduły	41996	-
R25	adapter montażowy IT / 6 modułów	41997	-
R26	puszka natynkowa potrójna	41986 A...	BR BM AL PM
R27	puszka natynkowa poczwórna	41988 A...	BR BM AL PM
R28	puszka natynkowa sześciokrotna	41989 A...	BR BM AL PM
R29	element pozycjonujący mechanizm	41992	-

▶ **KOLORY**

LATINA STANDARD/AQUARELLA: BR biel połysk BM biel mat AL aluminium PM czerny mat • LATINA LYRA: CE bez AZ niebieski AM złoty VR zieleń LR pomarańcz RJ czerwony • LATINA LIGNA: RO dąb FA buk MG mahoń WG wenge
LATINA METALLUM: LU aluminium RB burgund CO miedź OR złoto CR chrom • LATINA CROMA: BH biel mat z ramką chrom AH aluminium z ramką chrom PH czerny mat z ramką chrom

• KOMPLETACJA PRODUKTU		OFFICE SERIES	INDEKS	KOLORY	KLASA ODPORNOŚCI
S PUSZKI PODŁOGOWE					
S1	puszka podłogowa 4-modułowa okrągła		83002 C...	CZ AT	IP24 • IK08
S2	puszka montażowa do wylewki do puszki 4-modułowej okrągłej		83052		
S3	puszka podłogowa 8-modułowa prostokątna		83004 C...	CZ AT	IP24 • IK10
S4	puszka podłogowa 12-modułowa prostokątna		83006 C...	CZ AT	IP24 • IK10
S5	puszka podłogowa 16-modułowa kwadratowa		83008 C...	CZ AT ZI AI	IP24 • IK10
S6	puszka podłogowa 24-modułowa prostokątna		83012 C...	CZ AT	IP24 • IK10
S7	puszka montażowa do wylewki z matrycą styropianową do puszki 8-modułowej prostokątnej 83004		83054		
S8	puszka montażowa do wylewki z matrycą styropianową do puszki 12-modułowej prostokątnej 83006		83056		
S9	puszka montażowa do wylewki z matrycą styropianową do puszki 16-modułowej kwadratowej 83008		83058		
S10	puszka montażowa do wylewki z matrycą styropianową do puszki 24-modułowej prostokątnej 83012		83062		

► **KOLORY** CZ szary AT antracyt
ZI szary / inox AI antracyt / inox

► **PUSZKI PODŁOGOWE OKRĄGLE**

MEC Q45 kompatybilność z mechanizmami MEC Q45

IP24 klasa odporności IP24

IK07 odporność mechaniczna osprzętu IK07

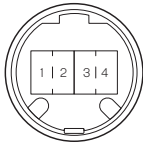

Ø139

PUSZKA PODŁOGOWA OKRĄGŁA 4-MODUŁOWA 83002 C...

► **PUSZKI PODŁOGOWE PROSTOKĄTNE**

MEC Q45 kompatybilność z mechanizmami MEC Q45

IP34 klasa odporności IP34

IK10 odporność mechaniczna osprzętu IK10

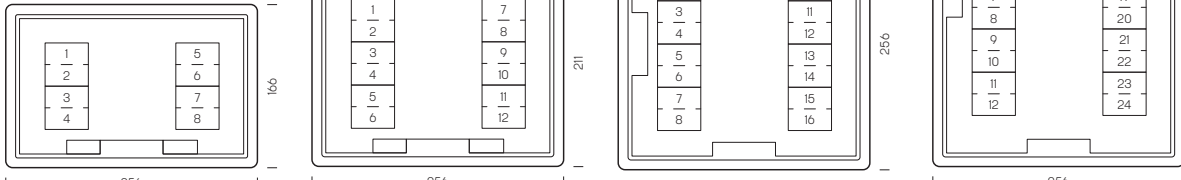

160 211 256 369

PUSZKA PODŁOGOWA 8-MODUŁOWA 83004 C...

PUSZKA PODŁOGOWA 12-MODUŁOWA 83006 C...

PUSZKA PODŁOGOWA 16-MODUŁOWA 83008 C...

PUSZKA PODŁOGOWA 24-MODUŁOWA 83012 C...

► **PUSZKI ŚCIENNE**

MEC Q45 kompatybilność z mechanizmami MEC Q45

IP3X klasa odporności IP3X

IK07 odporność mechaniczna osprzętu IK07

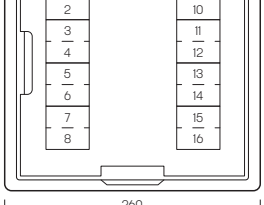

260

PUSZKA ŚCIENNA PODTYNKOWA 16-MODUŁOWA 83404 S...

MEC Q45 kompatybilność z mechanizmami MEC Q45

IP2X klasa odporności IP2X

IK07 odporność mechaniczna osprzętu IK07

• KOMPLETACJA PRODUKTU		OFFICE SERIES	INDEKS	KOLORY	KLASA ODPORNOŚCI
S PUSZKI ŚCIENNE					
S11	puszka ścienna podtynkowa 16-modułowa 8x2 moduły		83404 S...	BR	IP2X • IK07
S12	puszka ścienna podtynkowa (pt) 8-modułowa 2x4 moduły		83401 S...	BR BM AL PM	IP2X • IK07
S13	puszka ścienna natynkowa (nt) 8-modułowa 2x4 moduły		83411 S...	BR BM AL PM	IP2X • IK07
S14	puszka ścienna podtynkowa (pt) 12-modułowa 3x4 moduły		83402 S...	BR BM AL PM	IP2X • IK07
S15	puszka ścienna natynkowa (nt) 12-modułowa 3x4 moduły		83412 S...	BR BM AL PM	IP2X • IK07
S16	puszka ścienna podtynkowa (pt) 16-modułowa 4x4 moduły		83403 S...	BR BM AL PM	IP2X • IK07
S17	puszka ścienna natynkowa (nt) 16-modułowa 4x4 moduły		83413 S...	BR BM AL PM	IP2X • IK07

► **KOLORY** BR biel polysk
BM biel mat AL aluminium PM czerni mat

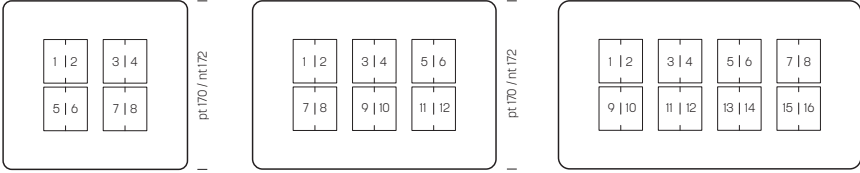

pt 170 / nt 172

pt 185 / nt 187

pt 245 / nt 247

pt 305 / nt 307

PUSZKA ŚCIENNA pt / nt 8-MODUŁOWA 83401 S... / 82411 S...

PUSZKA ŚCIENNA pt / nt 12-MODUŁOWA 83402 S... / 83412 S...

PUSZKA ŚCIENNA pt / nt 16-MODUŁOWA 83403 S... / 83413 S...

T KOLUMNY PODŁOGOWE

T1	minikolumna dwustronna 12+12 modułów h 340	83282	anodowane aluminium	IP31 • IK09
T2	minikolumna dwustronna 18+18 modułów h 480	83281	anodowane aluminium	IP31 • IK09
T3	minikolumna dwustronna 28+28 modułów h 710	83283	anodowane aluminium	IP31 • IK09

T4	kolumna dwustronna h 2850 (z wysięgnikiem 3600)	83241	anodowane aluminium	IP31 • IK09
T5	kolumna dwustronna h 3300 (z wysięgnikiem 4050)	83242	anodowane aluminium	IP31 • IK09

T AKCESORIA DO KOLUMN PODŁOGOWYCH

T6	profil kolumny / minikolumny dwustronnej h 3180 z profilami maskującymi	83253	anodowane aluminium	
T7	profil maskujący do kolumny dwustronnej	83233	anodowane aluminium	
T8	element rozporowy gwintowany	83252 A...		
T9	pokrywa minikolumny dwustronnej	83290 A...	CZ AL	
T10	pokrywa kolumny	83250 A...	CZ AL	
T11	stopa kolumny / minikolumny dwustronnej	83251 A...	CZ AL	

▶ KOLORY CZ szary AL aluminium

▶ KOLUMNY PODŁOGOWE

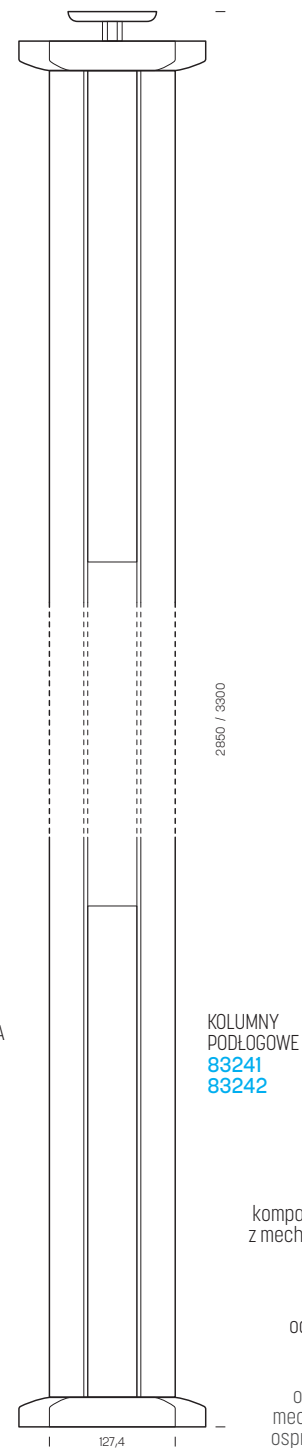
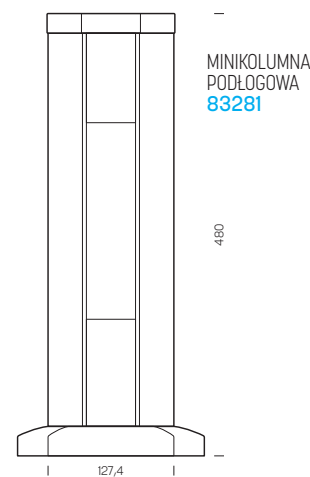

kompatybilność
z mechanizmami
MEC Q45

**MEC
Q45**

klasa
odporności
IP31

IP31

odporność
mechaniczna
osprzętu IK07

IK09





KOLORY

BR - biel
RAL 9003



CZ - szarość
RAL 7035



podstawa
RAL 5015



Zaprojektowane do eksploatacji w niesprzyjających warunkach atmosferycznych.



Najwyższe parametry użytkowe dzięki zastosowaniu tworzywa wysokiej jakości Thermoplast.

HQT

Wysoki stopień ochrony przeciw pyłowi i wilgoci IP65.

IP65

Kompatybilność z mechanizmami MEC Q45, umożliwiającą rozbudowę systemu o dowolny moduł.

MEC
Q45

Gniazda do ładowania pojazdów elektrycznych i długotrwałych obciążeń.



• KOMPLETACJA PRODUKTU **WATERPROOF 48** INDEKS KOLORY KLASA ODPORNOŚCI

U **ŁĄCZNIKI**

U1	łącznik jednobiegunowy 10 AX	48011 C...	CZ BR	IP65 • IK07
U2	łącznik jednoklawiszowy dwubiegunowy 10 AX	48021 C...	CZ BR	IP65 • IK07
U3	łącznik schodowy 10 AX	48071 C...	CZ BR	IP65 • IK07
4U	łącznik krzyżowy 10 AX	48051 C...	CZ BR	IP65 • IK07
U5	łącznik zwierny 10 A	48151 C...	CZ BR	IP65 • IK07
U6	łącznik jednobiegunowy z podświetleniem 10 AX	48012 C...	CZ BR	IP65 • IK07
U7	łącznik jednobiegunowy z podświetleniem kontrolnym 10 AX	48013 C...	CZ BR	IP65 • IK07
U8	łącznik jednoklawiszowy dwubiegunowy z podświetleniem kontrolnym 10 AX	48023 C...	CZ BR	IP65 • IK07
U9	łącznik schodowy z podświetleniem 10 AX	48072 C...	CZ BR	IP65 • IK07
U10	łącznik schodowy z podświetleniem kontrolnym 10 AX	48073 C...	CZ BR	IP65 • IK07
U11	łącznik krzyżowy z podświetleniem 10 AX	48052 C...	CZ BR	IP65 • IK07
U12	łącznik zwierny z podświetleniem 10 A	48152 C...	CZ BR	IP65 • IK07
U13	łącznik zwierny 6 A z podświetleniem 12 V	48162 C...	CZ BR	IP65 • IK07
U14	łącznik seryjny 10 AX	48061 C...	CZ BR	IP65 • IK07
U15	łącznik schodowy podwójny 10 AX	48101 C...	CZ BR	IP65 • IK07
U16	łącznik żaluzjowy zwierny z elektryczną blokadą 10 A	48281 C...	CZ BR	IP65 • IK07
U17	łącznik żaluzjowy z mechaniczną i elektryczną blokadą 10 A	48290 C...	CZ BR	IP65 • IK07

• KOMPLETACJA PRODUKTU **WATERPROOF 48** INDEKS KOLORY KLASA ODPORNOŚCI

V **GNIAZDA, ADAPTERY I PUSZKI**

V1	gniazdo z uziemieniem 16 A	48112 C...	CZ BR	IP65 • IK07
V2	gniazdo podwójne z uziemieniem poziome 16 A	48867 C...	CZ BR	IP65 • IK07
V3	adapter do modułów mec Q45	48998 C...	CZ BR	IP65 • IK07
V4	puszka podwójna pozioma	48994 C...	CZ BR	IP65 • IK07
V5	puszka podwójna pionowa	48995 C...	CZ BR	IP65 • IK07
V6	gniazdo ładowania pojazdów 16A podtynkowe DIN	81112	CZ	IP44 • IK08
V7	gniazdo ładowania pojazdów 16A podtynkowe SCHUKO	81132	CZ	IP44 • IK08
V8	gniazdo ładowania pojazdów 16A z wieszakiem DIN	81752	CZ	IP65 • IK08
V9	gniazdo ładowania pojazdów 16A z wieszakiem SCHUKO	81751	CZ	IP65 • IK08

▶ **OSPRZĘT WODOODPORNY WATERPROOF 48**

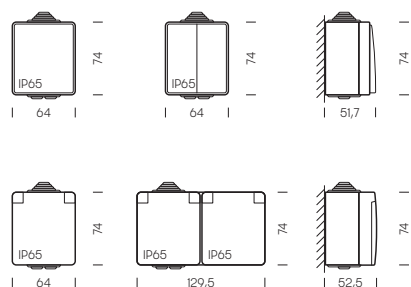

ŁĄCZNIKI WATERPROOF 48

GNIAZDA WATERPROOF 48

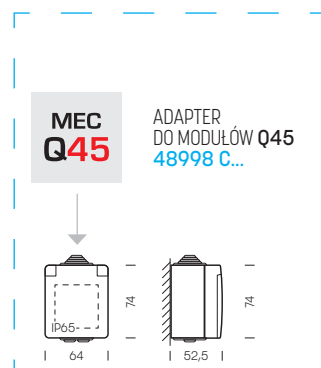

MEC Q45
ADAPTER DO MODUŁÓW Q45
48998 C...

▶ **PUSZKI WIELOKROTNE WATERPROOF 48**

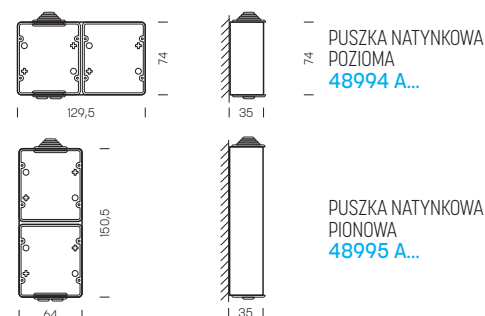

PUSZKA NATYNKOWA POZIOMA
48994 A...

PUSZKA NATYNKOWA PIONOWA
48995 A...

▶ **GNIAZDA DO ŁADOWANIA POJAZDÓW WATERPROOF 48**

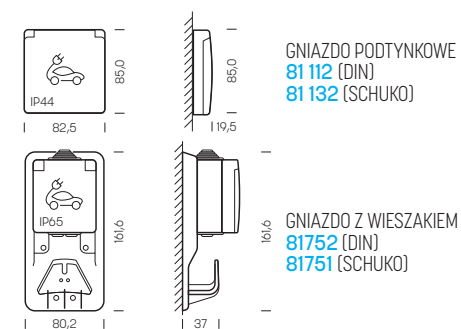

GNIAZDO PODTYNKOWE
81112 (DIN)
81132 (SCHUKO)

GNIAZDO Z WIESZAKIEM
81752 (DIN)
81751 (SCHUKO)



mec
21



KOLORY
RAMEK
DO mec21

LOGUS⁹⁰

● STANDARD



BR
biał

MF
kość słoniowa

04

LOGUS⁹⁰

● AQUARELLA



GE
lód

AL
aluminium



IS
grafit

PM
czern



PE
perła

DU
złoto

05

NAJ
LEP
SZE

LOGUS⁹⁰

● ANIMATO



BB
biał | biel

MM
kość słoniowa | kość słoniowa

PP
perła | perła

UU
złoto | złoto



EE
lód | lód

AA
aluminium | aluminium

SS
grafit | grafit

RR
czern | czern



RG
żółty | lód

DG
zieleń | lód

ZG
niebieski | lód

PG
czern | lód



JG
pomarańcz | lód

VG
czerwień | lód

UG
złoto | lód

PA
czern | aluminium



TS
miedź | grafit

BS
burgund | grafit

AS
aluminium | grafit

PS
czern | grafit

08

LOGUS⁹⁰

● METALLO



EDO
złoto lustrzane | czern

EDN
złoto lustrzane | biel

OU
złoto lustrzane | złoto

OP
złoto lustrzane | perła



IA
stal szcztokowana lustrz. | aluminium

RS
chrom | grafit

US
aluminium | grafit

TP
tytan | perła



QS
nikiel | grafit

13

LOGUS⁹⁰

● ARBORE



FP
buk | perła

JP
wiśnia | perła

MS
mahoń | grafit

NA
orzech | aluminium

15

LOGUS⁹⁰

● CRYSTAL



CP
kryształ | perła



CB
kryształ | biel



CG
kryształ | lód



CA
kryształ | aluminium



CS
kryształ | grafit



EB
czarny kryształ | biel



EG
czarny kryształ | lód



EA
czarny kryształ | aluminium



ES
czarny kryształ | grafit



EP
czarny kryształ | czerń

19

LOGUS⁹⁰

● PETRA



GG
granit | lód



GP
granit | perła

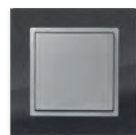

GA
granit | aluminium



GS
granit | grafit

21

LOGUS⁹⁰

Kids



FS sowa



KS słon



NK króliczki



ZK kotki



NS samochodziki



NM misiaki



RC czachy



RM pieski i zajqczki



NP nutki



ZL lwiatka

24

APOLO 5000



BR
biel połysk



MF
kość słoniowa



PT
czerń połysk



BM
biel mat



PM
czerń mat



GR
grafit



PR
srebro



PL
platyna



CH
szampan

28



MEC
Q45



KOLORY
RAMEK
DO mec Q45

Siza



BR
biel połysk



BM
biel mat



AL
aluminium



PM
czerń mat

33

QUADRA



BR
biel połysk



BM
biel mat



AL
aluminium



PM
czerń mat

35

LATINA STANDARD



BR
biel połysk

38

LATINA AQUARELLA



BM
biel mat



AL
aluminium



PM
czerń mat

38

LATINA LYRA



CE
beż



AZ
niebieski



AM
zółty



VR
zielen



LR
pomarańcz



RJ
czerwień

39

LATINA LIGNA



RO
dąb



FA
buk



MG
mahoń



WG
wenge

40

NAJ
LEP
SZE

LATINA METALLUM



LU
aluminium



RB
burgund



CO
miedz



OR
złoto lustrzane



CR
chrom lustrzany

41

LATINA CROMA



BH
biel mat /chrom



AH
aluminium / chrom



PH
czerń mat / chrom

43

E EFAPEL

efapel.com.pl

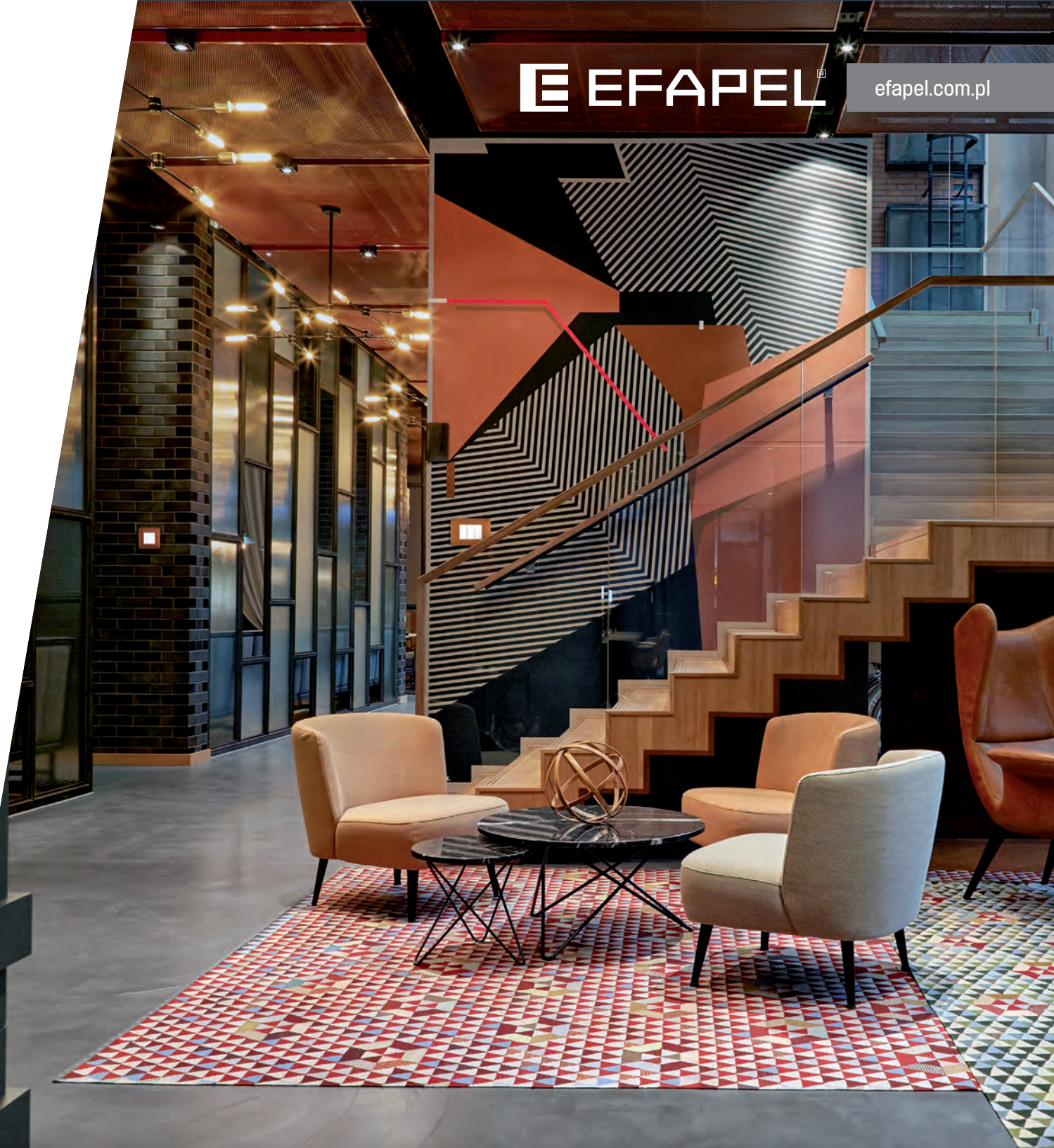



NAJ
LEP
SZE



BIM

building information modeling
efapel.pt/en/bim

innovacyjne materiały
ponadczasowe wzornictwo
specjalistyczne akcesoria

EFP Sp. z o.o

PL 60-650 Poznań
ul. Obornicka 229
tel. (61) 652 98 70
tel. (61) 652 98 71
kontakt@efapel.com.pl